

# beurer

# LR 300



<b>DE</b>	Luftreiniger Gebrauchsanweisung .....	2	<b>IT</b>	Depuratore dell'aria Istruzioni per l'uso.....	42
<b>EN</b>	Air purifier Instructions for use .....	12	<b>TR</b>	Hava temizleyici Kullanım kılavuzu .....	52
<b>FR</b>	Purificateur d'air Mode d'emploi .....	22	<b>RU</b>	Воздухоочиститель Инструкция по применению .....	62
<b>ES</b>	Limpiador de aire Instrucciones de uso.....	32	<b>PL</b>	Oczyszczacz powietrza Instrukcja obsługi.....	74





Lesen Sie diese Gebrauchsanweisung sorgfältig durch, bewahren Sie sie für den späteren Gebrauch auf, machen Sie sie anderen Benutzern zugänglich und beachten Sie die Hinweise.

## Inhaltsverzeichnis

<b>1. Zum Kennenlernen</b> .....	3	6.5 Timer-Funktion .....	7
<b>2. Bestimmungsgemäßer Gebrauch</b> .....	4	6.6 Filterwechsel .....	8
<b>3. Hinweise</b> .....	4	<b>7. Reinigung und Aufbewahrung</b> .....	9
<b>4. Gerätebeschreibung</b> .....	5	7.1 Filter reinigen .....	9
<b>5. Inbetriebnahme</b> .....	6	7.2 Gehäuse reinigen .....	9
5.1 Luftreiniger entnehmen .....	6	7.3 Aufbewahrung .....	9
5.2 Luftreiniger aufstellen .....	6	<b>8. Was tun bei Problemen?</b> .....	10
<b>6. Bedienung</b> .....	7	<b>9. Entsorgung</b> .....	10
6.1 Luftreiniger einschalten .....	7	<b>10. Ersatz- und Verschleißteile</b> .....	10
6.2 Automatikfunktion .....	7	<b>11. Technische Daten</b> .....	11
6.3 Lüftergeschwindigkeit .....	7	<b>12. Garantie/Service</b> .....	11
6.4 UV-C-Licht .....	7		



## WARNUNG

- Dieses Gerät kann von Kindern ab 8 Jahren und darüber sowie von Personen mit verringerten physischen, sensorischen oder mentalen Fähigkeiten oder Mangel an Erfahrungen und Wissen benutzt werden, wenn sie beaufsichtigt oder bezüglich des sicheren Gebrauchs des Gerätes unterwiesen wurden und die daraus resultierenden Gefahren verstehen.
- Kinder dürfen nicht mit dem Gerät spielen.
- Reinigungs- und Benutzer-Wartung dürfen nicht von Kindern ohne Beaufsichtigung durchgeführt werden.
- Trennen Sie das Gerät während dem Reinigen vom Netz.
- Reinigen Sie das Gerät nur in der angegebenen Weise. Es darf keinesfalls Flüssigkeit in die Ventilatoreinheit eindringen.
- Verwenden Sie keine lösungsmittelhaltigen Reiniger.
- Wenn die Netzanschlussleitung dieses Geräts beschädigt wird, muss sie entsorgt werden. Ist sie nicht abnehmbar, muss das Gerät entsorgt werden.

### Sehr geehrte Kundin, sehr geehrter Kunde,

vielen Dank, dass Sie sich für eines unserer Produkte entschieden haben. Unser Name steht für hochwertige und eingehend geprüfte Qualitätsprodukte aus den Bereichen Wärme, Sanfte Therapie, Blutdruck/Diagnose, Gewicht, Massage, Beauty, Luft und Baby.





Mit freundlicher Empfehlung  
Ihr Beurer-Team

## Lieferumfang

- 1x Luftreiniger
- 1x Kombifilter (Aktivkohle / EPA-Filter Klasse E 12)
- 1x Vorfilter
- 1x Diese Gebrauchsanweisung

## Zeichenerklärung

Folgende Symbole werden in dieser Gebrauchsanweisung verwendet:

	<b>WARNUNG</b> Warnhinweis auf Verletzungsgefahren oder Gefahren für Ihre Gesundheit
	<b>ACHTUNG</b> Sicherheitshinweis auf mögliche Schäden am Gerät/Zubehör
	<b>Hinweis</b> Hinweis auf wichtige Informationen
	Verpackung umweltgerecht entsorgen

## 1. Zum Kennenlernen

Der Mensch verbringt den größten Teil seiner Zeit in geschlossenen Räumen. Oft ist diese Luft mit Staubpartikeln, Pollen, Tierhaaren, Gerüchen, schädlichen Gasen sowie diversen Bakterien und Viren belastet. Der Luftreiniger LR300 reinigt die Raumluft mit Hilfe eines dreischichtigen Filtersystems und eines eingebauten UV-C-Lichts.

Der Luftreiniger LR 300

- filtert die Luft mit einem Kombifilter (Aktivkohlefilter gegen schädliche Gase und unangenehme Gerüche, **EPA-Filter E 12** gegen Partikel wie Bakterien, Viren, Milben, Pollen und Feinstaub),
- verfügt über ein eingebautes UV-C-Licht (zur Keimvernichtung),
- arbeitet geräuscharm mit drei Leistungsstufen,
- besitzt eine Timer-Funktion (zwei, vier oder acht Stunden),
- eignet sich für Raumgrößen von ca. 35 m<sup>2</sup>,
- ist energiesparend,
- schaltet sich automatisch ab, wenn die Gehäuseabdeckung abgenommen wird.

### Prinzip der Luftreinigung

1. Der Ventilator des Luftreinigers saugt die verschmutzte Luft an.
2. Der Vorfilter filtert größere Partikel wie Staub, Schmutz und Haare.
3. Anschließend werden durch den Aktivkohlefilter Formaldehyde, Benzol und andere giftige Gase und Gerüche aus der Raumluft gefiltert.
4. Zuletzt werden durch den EPA-Filter kleine Partikel wie Pollen, Bakterien oder Viren gefiltert.
5. Das zuschaltbare UV-C-Licht im Gehäuseinneren eliminiert Keime und Gerüche (verursacht durch Tiere, Küche oder Tabakrauch).
6. Die gereinigte Luft wird über den Luftauslass an der Oberseite des Luftreinigers an die Raumluft abgegeben.

 Die Filterleistung des EPA E12 Filters beträgt  $\geq 99,5\%$ . Das heißt 99,5% der Partikel (z.B. Bakterien, Viren und Feinstaub) können herausgefiltert werden.

Verunreinigte, ungefilterte Luft kann folgende Auswirkungen haben:

- Infektionen und Erkrankungen der Atemwege werden begünstigt,
- Beeinträchtigung der Gesundheit durch schädliche Gase.

## 2. Bestimmungsgemäßer Gebrauch

Dieser Luftreiniger ist ausschließlich zur Reinigung der Luft in Innenräumen bestimmt.

### **WARNUNG**

Wenn Sie an einer schweren Krankheit der Atemwege oder Lunge leiden, befragen Sie vor der Benutzung des Luftreinigers Ihren Arzt.

Verwenden Sie dieses Gerät nur für den Zweck für den es entwickelt wurde und auf die in der Gebrauchsanweisung angegebene Art und Weise. Jeder unsachgemäße Gebrauch kann gefährlich sein. Der Hersteller kann nicht für Schäden haftbar gemacht werden, die durch unsachgemäßen oder leichtsinnigen Gebrauch entstehen.

## 3. Hinweise

Lesen Sie die Hinweise sorgfältig! Ein Nichtbeachten der nachfolgenden Hinweise kann Personen- oder Sachschäden verursachen.

### **WARNUNG**

Halten Sie Kinder von Verpackungsmaterial fern. Es besteht Erstickenungsgefahr.

#### **Stromschlag**

### **WARNUNG**

Wie jedes elektrische Gerät ist auch dieser Luftreiniger vorsichtig und umsichtig zu gebrauchen, um Gefahren durch elektrische Schläge zu vermeiden.

- Betreiben Sie das Gerät deshalb
  - nur mit der auf dem Gerät notierten Netzspannung (Typenschild befindet sich auf der Unterseite des Geräts),
  - nie, wenn das Gerät oder Zubehör sichtbare Schäden aufweist,
  - nicht während eines Gewitters.
- Schalten Sie das Gerät im Falle von Defekten oder Betriebsstörungen sofort aus und trennen Sie das Gerät vom Stromanschluss. Ziehen Sie nicht am Stromkabel oder am Gerät um den Stecker aus der Steckdose zu ziehen. Halten oder tragen Sie das Gerät niemals am Netzkabel. Halten Sie Abstand zwischen den Kabeln und warmen Oberflächen.
- Schalten Sie das Gerät immer aus, bevor Sie den Netzstecker ziehen.
- Ziehen Sie den Netzstecker niemals mit nassen oder feuchten Händen heraus.
- Halten Sie das Gerät von Wärmequellen fern, da das Gehäuse schmelzen und ein Feuer auslösen könnte.
- Stellen Sie sicher, dass die Öffnungen des Geräts und die Netzleitung nicht mit Wasser, Dampf oder anderen Flüssigkeiten in Berührung kommen.
- Verwenden Sie das Gerät nicht in der Nähe von brennbaren oder explosiven Gasgemischen.
- Greifen Sie keinesfalls nach einem Gerät, das ins Wasser gefallen ist. Ziehen Sie sofort den Netzstecker.
- Benutzen Sie das Gerät nicht, wenn Gerät oder Zubehör sichtbare Schäden aufweisen.

#### **Reparatur**

### **WARNUNG**

- Reparaturen an Elektrogeräten dürfen nur von Fachkräften durchgeführt werden. Durch unsachgemäße Reparaturen können erhebliche Gefahren für den Benutzer entstehen. Wenden Sie sich bei Reparaturen an den Kundenservice oder an einen autorisierten Händler.
- Die Ventilatoreinheit darf nicht geöffnet werden.

#### **Brandgefahr**

### **WARNUNG**

Bei nicht bestimmungsgemäßem Gebrauch bzw. Missachtung der vorliegenden Gebrauchsanweisung besteht unter Umständen Brandgefahr!

Betreiben Sie den Luftreiniger deshalb

- nie unter einer Abdeckung, wie z.B. Decke, Kissen, etc.
- nie in der Nähe von Benzin oder anderen leicht entflammbaren Stoffen.

## Handhabung

### ACHTUNG

Nach jedem Gebrauch und vor jeder Reinigung ist das Gerät auszuschalten und auszustecken.

- Stecken Sie keine Gegenstände in Geräteöffnungen oder in die rotierenden Teile. Achten Sie darauf, dass die beweglichen Teile sich immer frei bewegen können.
- Stellen Sie keine Gegenstände auf dem Gerät ab.
- Schützen Sie das Gerät vor hohen Temperaturen.
- Schützen Sie das Gerät vor Sonnenstrahlen und Stößen und lassen Sie es nicht fallen.
- Schütteln Sie niemals das Gerät.
- Stellen Sie das Gerät auf eine feste, waagerechte und wasserfeste Unterlage.

## 4. Gerätebeschreibung

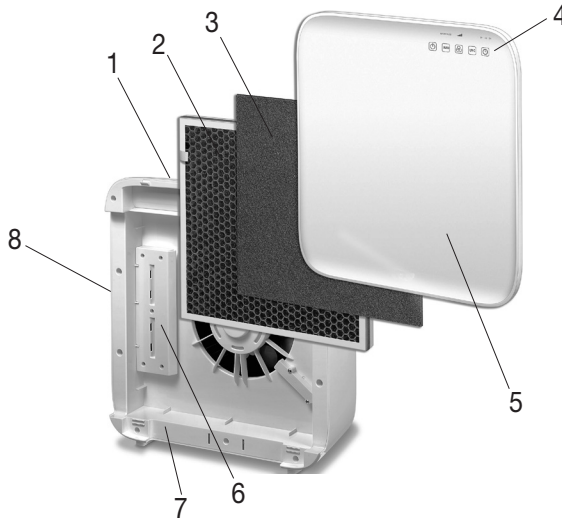

<b>1. Luftauslass</b>	<b>5. Gehäuseabdeckung</b>
<b>2. Kombifilter (Aktivkohlefilter / EPA-Filter E 12)</b> <u>Aktivkohlefilter</u> : Gegen schädliche Gase und unangenehme Gerüche <u>EPA-Filter E 12</u> : Filtert Partikel wie Bakterien, Viren, Milben, Pollen und Feinstaub	<b>6. UV-C-Licht</b> Eliminiert im Gehäuseinneren Keime und Gerüche (verursacht durch Tiere, Küche oder Tabakrauch)
<b>3. Vorfilter</b> Filtert groben Staub und Schmutz, wie z.B. Haare	<b>7. Gehäuse</b>
<b>4. Bedienpanel</b>	<b>8. Lufteinlass</b>

## Display und Tasten

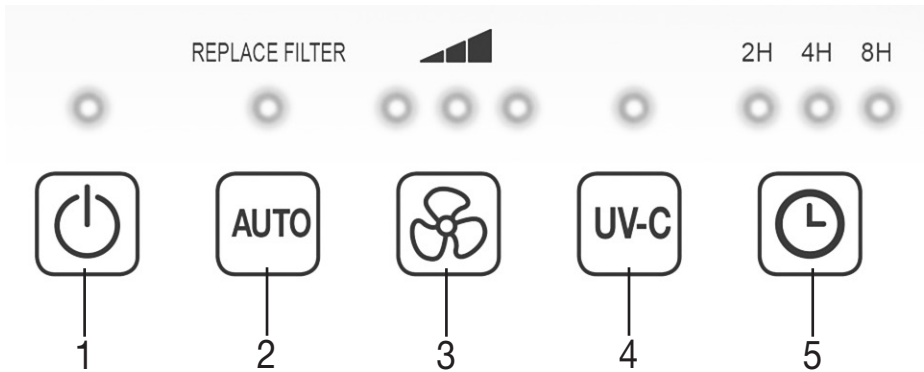

<b>1 EIN/AUS-Taste</b>  Ein/Ausschalten des Geräts	<b>4 UV-C-Licht-Taste</b>  Ein/Ausschalten des UV-C-Lichts
<b>2 AUTO-Taste</b>  Aktiviert die Automatikfunktion (Lüftergeschwindigkeit passt sich automatisch an die Qualität der Umgebungsluft an und LED leuchtet dauerhaft). Wenn das Licht unterhalb von „Replace Filter“ blinkt, wechseln sie den Filter. Nachdem Sie den Filter gewechselt haben, halten Sie die AUTO-Taste gedrückt, um den automatischen Zähler für den Filterwechsel wieder zurückzusetzen.	<b>5 TIMER-Taste</b>  Der Luftreiniger besitzt eine Timer-Funktion mit der Sie festlegen können, in wie vielen Stunden sich der Luftreiniger selbstständig ausschalten soll. Der Luftreiniger besitzt drei Timer-Zeiten: 2H (zwei Stunden), 4H (vier Stunden) und 8H (acht Stunden).
<b>3 LÜFTERGESCHWINDIGKEIT-Taste</b>  Der Luftreiniger besitzt drei Lüftergeschwindigkeiten:  (niedrig),  (mittel) und  (hoch).	

## 5. Inbetriebnahme

### 5.1 Luftreiniger entnehmen

1. Öffnen Sie die Kartonverpackung.
2. Lassen Sie den Folienbeutel verschlossen und nehmen Sie das Gerät nach oben heraus.
3. Entfernen Sie nun alle Folien. Entnehmen Sie den Kombifilter aus dem Gerät (siehe Kapitel „Filterwechsel“) und nehmen Sie ihn aus der Folie heraus. Setzen Sie den Kombifilter anschließend wieder in das Gerät ein.
4. Überprüfen Sie Gerät, Netzstecker und Kabel auf Beschädigungen.

### 5.2 Luftreiniger aufstellen

1. Stellen Sie den Luftreiniger auf einen ebenen, festen Untergrund, um Vibrationen und Lärm zu vermeiden.



#### **ACHTUNG**

Wenn Sie den Luftreiniger neu positionieren möchten, tragen Sie ihn ausschließlich am Haltegriff auf der Geräterückseite.

2. Stellen Sie den Luftreiniger so auf, dass um das Gerät herum 30 cm Freiraum zu allen Seiten besteht.
3. Achten Sie darauf, dass Lufteinlass und Luftauslass niemals blockiert sind.

## 6. Bedienung



### 6.1 Luftreiniger einschalten

1. Befolgen Sie die Anweisungen aus Kapitel „5. Inbetriebnahme“.
2. Stecken Sie den Netzstecker in die Steckdose. Verlegen Sie das Kabel stolpersicher.
3. Um den Luftreiniger einzuschalten, drücken Sie die EIN/AUS-Taste ().

 **Hinweis**  
Bei der ersten Inbetriebnahme ist der Luftreiniger auf der mittleren Lüftergeschwindigkeit eingestellt

### 6.2 Automatikfunktion

Der Luftreiniger besitzt eine Automatikfunktion. Ist die Automatikfunktion eingeschaltet, passt sich die Lüftergeschwindigkeit automatisch an die Qualität der Umgebungsluft an. Das heißt, je schlechter die Qualität der Umgebungsluft, desto höher stellt der Luftreiniger automatisch die Lüftergeschwindigkeit ein.

1. Um die Automatikfunktion einzuschalten, drücken Sie am eingeschalteten Luftreiniger die AUTO-Taste (). Sobald die Automatikfunktion aktiv ist, leuchtet ein Licht oberhalb der AUTO-Taste auf.
2. Um die Automatikfunktion auszuschalten, drücken Sie erneut die AUTO-Taste (). Das Licht oberhalb der AUTO-Taste erlischt.

 **Hinweis**  
Wenn das Licht oberhalb der AUTO-Taste blinkt, müssen Sie den Filter austauschen. Beachten Sie hierzu die Anweisungen im Kapitel „Filterwechsel“.



### 6.3 Lüftergeschwindigkeit

Der Luftreiniger besitzt drei Lüftergeschwindigkeiten:  (niedrig),  (mittel) und  (hoch).

- Um zwischen den einzelnen Lüftergeschwindigkeiten zu wechseln, drücken Sie die Lüftergeschwindigkeit-Taste (). Im Bedienpanel leuchtet die aktuell eingestellte Lüftergeschwindigkeit auf.



### 6.4 UV-C-Licht

Das UV-C-Licht eliminiert in der Luft enthaltene Keime. Hierbei aktiviert das UV-C Licht Titaniumoxide, die die übelriechenden Geruchsmoleküle (verursacht durch Tabakrauch, Küche oder Tiere) zersetzt.

1. Um das UV-C-Licht einzuschalten, drücken Sie am eingeschalteten Luftreiniger die UV-C-Taste (). Sobald das UV-C-Licht aktiv ist, leuchtet ein Licht oberhalb der UV-C-Taste auf.
2. Um das UV-C-Licht auszuschalten, drücken Sie erneut die UV-C-Taste (). Das Licht oberhalb der UV-C-Taste erlischt.





### 6.5 Timer-Funktion

Der Luftreiniger besitzt eine Timer-Funktion, mit der Sie festlegen können, in wie vielen Stunden sich der Luftreiniger selbstständig ausschalten soll. Der Luftreiniger besitzt drei Timer-Zeiten: 2H (zwei Stunden), 4H (vier Stunden) und 8H (acht Stunden).

- Um zwischen den einzelnen Timer-Zeiten zu wechseln, drücken Sie die TIMER-Taste (). Im Bedienpanel leuchtet die aktuell eingestellte TIMER-Zeit auf. Der Luftreiniger schaltet sich nun automatisch nach Ablauf des eingestellten Stundenwerts aus.
- Um den Timer auszuschalten, drücken Sie so oft die TIMER-Taste (), bis kein Licht mehr über der Timer-Taste aufleuchtet. Der Luftreiniger reinigt nun kontinuierlich.

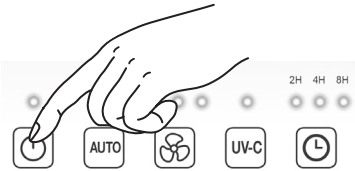
## 6.6 Filterwechsel

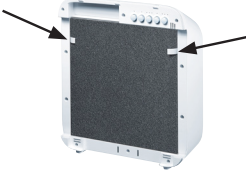
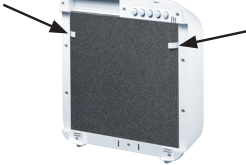
Sie sollten den dreischichtigen Filter nach 4320 Betriebsstunden durch einen Neuen ersetzen. Nach 4320 Betriebsstunden blinkt oberhalb der AUTO-Taste eine blaue LED. Um den Filter zu wechseln, gehen Sie wie folgt vor:

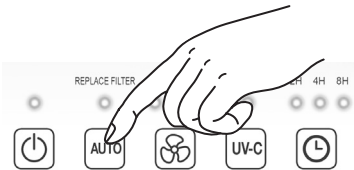
 <p>1. Drücken Sie auf die EIN/AUS-Taste, um den Luftreiniger auszuschalten und trennen Sie ihn von der Steckdose.</p>	 <p>2. Nehmen Sie die Gehäuseabdeckung wie abgebildet ab (Magnetverschluss). Hängen Sie den Magnetverschluss zuerst unten und anschließend oben aus.</p>
 <p>3. Ziehen Sie den Vorfilter ab. Um nun den Kombifilter abzuziehen, ziehen Sie vorsichtig an den seitlichen Laschen.</p>	 <p>4. Setzen Sie einen neuen Kombifilter ein. Um den Kombifilter richtig einzusetzen, orientieren Sie sich an den seitlichen Laschen wie abgebildet. Platzieren Sie den Vorfilter darüber.</p>
 <p>5. Setzen Sie die Gehäuseabdeckung wie abgebildet wieder ein, bis sie hör- und spürbar einrastet (Magnetverschluss). Hängen Sie den Magnetverschluss zuerst oben und anschließend unten ein.</p>	 <p>6. Stecken Sie den Netzstecker in die Steckdose. Verlegen Sie das Kabel stolpersicher. Halten Sie die AUTO-Taste (AUTO) für fünf Sekunden gedrückt. Der Betriebsstundenzähler ist nun wieder auf 0 zurückgestellt.</p>

 Wenn Sie den Kombifilter in bestimmten persönlichen Zeitrhythmen wechseln möchten (z.B. alle 6 Monate), befindet sich auf der oberen Kante des Kombifilters ein Sticker, auf dem Sie ein Datum eintragen können.



## 7. Reinigung und Aufbewahrung

**⚠️ WARNUNG**  
Vergewissern Sie sich vor jeder Reinigung, dass der Netzstecker des Luftreinigers ausgesteckt ist!

### 7.1 Filter reinigen

Eine regelmäßige Reinigung des Filters (einmal im Monat) ist Voraussetzung für einen hygienischen, störungsfreien Betrieb.

- Reinigen Sie den dreischichtigen Filter mit dem Bürstenaufsatz eines Staubsaugers. Um eine gründliche Reinigung durchzuführen, ziehen Sie den Vorfilter ab und reinigen Sie den dahinter befindlichen Aktivkohlefilter und den auf der Rückseite befindlichen EPA-Filter ebenfalls mit dem Bürstenaufsatz eines Staubsaugers. Setzen Sie anschließend den Vorfilter wieder auf den EPA-Filter.

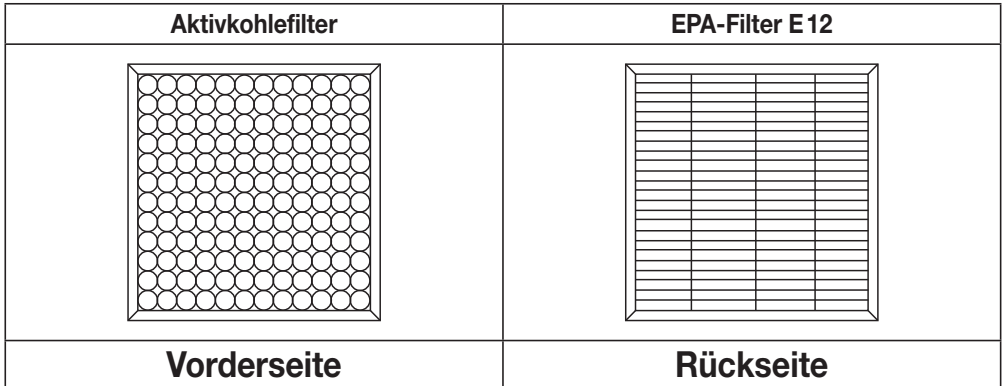

**⚠️ ACHTUNG**  
Der dreischichtige Filter sollte nach 4320 Betriebsstunden gewechselt werden (siehe Kapitel „Filterwechsel“). Der dreischichtige Filter kann nicht gewaschen werden.

### 7.2 Gehäuse reinigen

Reinigen Sie das Gehäuse des Luftreinigers mit einem leicht angefeuchteten Tuch (Wasser oder eine milde Reinigungslösung). Verwenden Sie keine Lösungs- oder andere aggressive Reinigungs- oder Scheuermittel, da die Oberfläche beschädigt werden könnte.

### 7.3 Aufbewahrung

Wenn Sie das Gerät längere Zeit nicht verwenden, empfehlen wir Ihnen, es gereinigt in der Originalverpackung in trockener Umgebung und ohne Beschwerung aufzubewahren.

## 8. Was tun bei Problemen?

Problem	Ursache	Behebung
Der Luftreiniger lässt sich nicht einschalten.	Die Gehäuseabdeckung ist nicht korrekt eingesetzt.	Vergewissern Sie sich, dass die Gehäuseabdeckung korrekt eingesetzt ist.
	Der dreischichtige Filter ist nicht korrekt eingesetzt.	Vergewissern Sie sich, dass der dreischichtige Filter korrekt eingesetzt ist.
	Das Steckernetzteil ist nicht eingesteckt.	Stecken Sie das Steckernetzteil in eine geeignete Steckdose.
Unzureichender Luftdurchlass	Die Filter sind verschmutzt.	Reinigen Sie die Filter (siehe Kapitel „Reinigung und Instandhaltung“).
	Der Lufteinlass/-auslass ist blockiert.	Vergewissern Sie sich, dass der Lufteinlass/-auslass nicht blockiert ist.
Luftreiniger ist sehr laut	Es befindet sich ein Fremdkörper im Lufteinlass/-auslass.	Entfernen Sie den Fremdkörper aus dem Lufteinlass/-auslass.
	Die Filter sind verstopft.	Reinigen Sie die Filter (siehe Kapitel „Reinigung und Instandhaltung“).
	Die Filter sind nicht korrekt eingesetzt.	Setzen Sie die Filter korrekt ein.
	Der Luftreiniger ist auf einer unebenen Oberfläche positioniert.	Positionieren Sie den Luftreiniger auf einer ebenen Oberfläche.

## 9. Entsorgung

Im Interesse des Umweltschutzes darf das Gerät am Ende seiner Lebensdauer nicht mit dem Hausmüll entsorgt werden. Die Entsorgung kann über entsprechende Sammelstellen in Ihrem Land erfolgen. Entsorgen Sie das Gerät gemäß der Elektro- und Elektronik Altgeräte EG-Richtlinie – WEEE (Waste Electrical and Electronic Equipment). Bei Rückfragen wenden Sie sich an die für die Entsorgung zuständige kommunale Behörde.



## 10. Ersatz- und Verschleißteile

Die Ersatz- und Verschleißteile sind über die jeweilige Serviceadresse (laut Serviceadressliste) erhältlich. Geben Sie die entsprechende Bestellnummer an.

Bezeichnung	Artikel- bzw. Bestellnummer
Vorfilter, Kombifilter (EPA + Aktivkohle)	660.12

## 11. Technische Daten

Modell	LR 300
Netzspannung	siehe Typschild am Gerät
Leistung	50 W
Maße (L x B x H)	324 x 162 x 409 mm
Leergewicht	4,5 kg
UV-Licht	Wellenlänge 254 nm; Lebensdauer ca. 20.000 Stunden
Geeignet für Raumgrößen	ca. 35 m <sup>2</sup>
Zul. Betriebsbedingungen	+5°C bis +40°C, ≤90% relative Luftfeuchte (nicht kondensierend)
Schutzklasse	Schutzklasse II / 

## 12. Garantie/Service

Wir leisten 3 Jahre Garantie ab Kaufdatum für Material- und Fabrikationsfehler des Produktes. Die Garantie gilt nicht:

- Im Falle von Schäden, die auf unsachgemäßer Bedienung beruhen.
- Für Verschleißteile.
- Bei Eigenverschulden des Kunden.
- Sobald das Gerät durch eine nicht autorisierte Werkstatt geöffnet wurde.

Die gesetzlichen Gewährleistungen des Kunden bleiben durch die Garantie unberührt. Für Geltendmachung eines Garantiefalles innerhalb der Garantiezeit ist durch den Kunden der Nachweis des Kaufes zu führen. Die Garantie ist innerhalb eines Zeitraumes von 3 Jahren ab Kaufdatum gegenüber der Beurer GmbH, Ulm (Germany) geltend zu machen.

**Bitte wenden Sie sich im Falle von Reklamationen an unseren Service unter folgendem Kontakt:**

**Service Hotline:**

Tel.: +49 (0) 731 / 39 89-144

E-Mail: [kd@beurer.de](mailto:kd@beurer.de)

[www.beurer.com](http://www.beurer.com)

**Fordern wir Sie zur Übersendung des defekten Produktes auf, ist das Produkt an folgende Adresse zu senden:**

Beurer GmbH

Servicecenter

Lessingstraße 10 b

89231 Neu-Ulm

Germany



Read these instructions for use carefully and keep them for later use, be sure to make them accessible to other users and observe the information they contain.

## Table of contents

<b>1. Getting to know your device</b> .....	13	6.5 Timer function .....	17
<b>2. Intended use</b> .....	14	6.6 Filter change.....	18
<b>3. Notes</b> .....	14	<b>7. Cleaning and storage</b> .....	19
<b>4. Device description</b> .....	15	7.1 Cleaning the filter .....	19
<b>5. Initial use</b> .....	16	7.2 Cleaning the housing.....	19
5.1 Removing the air purifier .....	16	7.3 Storage.....	19
5.2 Setting up the air purifier .....	16	<b>8. What to do if there are problems?</b> .....	20
<b>6. Operation</b> .....	17	<b>9. Disposal</b> .....	20
6.1 Switching on the air purifier .....	17	<b>10. Replacement parts and wearing parts</b> ...	20
6.2 Automatic function .....	17	<b>11. Technical data</b> .....	21
6.3 Fan speed .....	17	<b>12. Warranty/service</b> .....	21
6.4 UV-C light .....	17		



## WARNING

- This device may be used by children over the age of eight and by people with reduced physical, sensory or mental skills or a lack of experience or knowledge, provided that they are supervised or have been instructed on how to use the device safely, and are fully aware of the consequent risks of use.
- Children must not play with the device.
- Cleaning and user maintenance must not be performed by children unless supervised.
- Disconnect the device from the mains supply during cleaning.
- Clean the device using only the methods specified. Under no circumstances must liquid enter the fan unit.
- Do not use any solvent-based cleaning products.
- If the mains connection cable of this device is damaged, it must be disposed of. If it cannot be removed, the device must be disposed of.

### Dear customer,

Thank you for choosing one of our products. Our name stands for high-quality, thoroughly tested products for applications in the areas of heat, gentle therapy, blood pressure/diagnosis, weight, massage, beauty, air and baby care.





With kind regards,  
Your Beurer team

## Included in delivery

- 1x air purifier
- 1x combi filter (activated carbon/EPA filter class E 12)
- 1x pre-filter
- 1 x set of instructions for use

## Signs and symbols

The following symbols appear in these instructions for use:

	<b>WARNING</b> Warning instruction indicating a risk of injury or damage to health
	<b>IMPORTANT</b> Safety note indicating possible damage to the device/accessory
	<b>Note</b> Note on important information
	Dispose of packaging in an environmentally friendly manner

## 1. Getting to know your device

Humans spend a large proportion of their time indoors. The air indoors is often polluted with dust particles, pollen, animal hair, odours, harmful gases as well as various bacteria and viruses. The LR 300 air purifier cleans the ambient air using a three-layered filter system and an in-built UV-C light.

The LR 300 air purifier

- Filters air with a combi filter (activated carbon filter against harmful gases and unpleasant odours, **EPA filter E 12** against particles such as bacteria, viruses, mites, pollen and fine dust)
- Has an in-built UV-C light (to kill germs)
- Operates quietly with three output levels
- Has a timer function (two, four or eight hours)
- Suitable for rooms up to 35 m<sup>2</sup> in size
- Energy-saving
- Switches off automatically when the housing cover is removed.

### Principle of air cleaning

1. The air purifier's fan sucks in the contaminated air.
2. The pre-filter filters larger particles such as dust, dirt and hairs.
3. Next, the activated carbon filter filters formaldehyde, benzene and other poisonous gases and odours out of the ambient air.
4. Lastly, the EPA filter filters out small particles such as pollen, bacteria or viruses.
5. The switchable UV-C light inside the housing eliminates germs and odours (caused by animals, cooking or tobacco smoke).
6. The cleaned air is emitted into the ambient air via the air outlet on top of the air purifier.

 The EPA E 12 filter has a filter performance of  $\geq 99.5\%$ . That means that 99.5% of particles (e.g. bacteria, viruses and fine dust) can be filtered out.

Contaminated, unfiltered air can have the following effects:

- Infections and respiratory diseases are more likely to occur
- Damage to health through harmful gases

## 2. Intended use

This air purifier is intended exclusively for cleaning the air indoors.

### **WARNING**

If you suffer from severe respiratory or lung disease, consult your doctor before using the air purifier. This device must only be used for the purpose for which it was designed and in the manner specified in the instructions for use. Improper use can be dangerous. The manufacturer is not liable for damage resulting from improper or careless use.

## 3. Notes

Read the notes carefully! Non-observance of the following information may result in personal injury or material damage.

### **WARNING**

Keep packaging material away from children to avoid danger of suffocation.

#### **Electric shock**

### **WARNING**

As with every electrical device, use this air purifier carefully and cautiously, in order to avoid hazards due to electric shock.

- Therefore, observe the following instructions for use:
  - do not operate the device at voltages other than those indicated on the device (the type plate is located underneath the device)
  - never if it or its accessories show visible signs of damage
  - not during a thunderstorm
- In the event of defects or operational faults, switch the device off immediately and disconnect it from the mains socket. Do not pull on the mains cable or on the device to disconnect the plug from the socket. Never hold or carry the device by the mains cable. Keep the cables away from hot surfaces.
- Always switch off the device before disconnecting it from the mains.
- Never disconnect the mains plug with wet or damp hands.
- Keep the device away from sources of heat as the housing could melt and trigger a fire.
- Ensure that the openings of the device and the mains cable do not come into contact with water, steam or other liquids.
- Do not use the device in close proximity to flammable or explosive gas mixtures.
- Never reach for a device that has been submerged in water. Disconnect it from the mains plug immediately.
- Do not use the device if it or its accessories are visibly damaged.

#### **Repairs**

### **WARNING**

- Only specialist personnel may perform repairs on electrical devices. Improper repairs may subject users to considerable danger. For repairs, please contact Customer Services or an authorised retailer.
- Do not open the fan unit.

#### **Risk of fire**

### **WARNING**

There is a risk of fire if the device is used improperly or these instructions for use are ignored.

Therefore, observe the following instructions for using the air purifier:

- Never use underneath a cover, such as a blanket, pillow etc.
- Never use near petrol or other highly flammable substances.

## Handling



### IMPORTANT

The device must be switched off and disconnected from the mains after every use and before cleaning.

- Do not place any objects in device openings or in rotating parts. Ensure that the moving parts can move freely at all times.
- Do not place any objects on the device.
- Do not expose the device to high temperatures.
- Protect the device against sunlight and impacts and do not drop it.
- Never shake the device.
- Place the device on a firm, level and water-resistant surface.



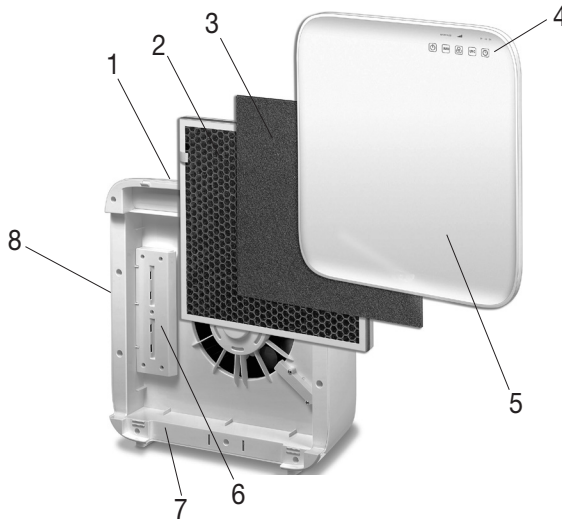



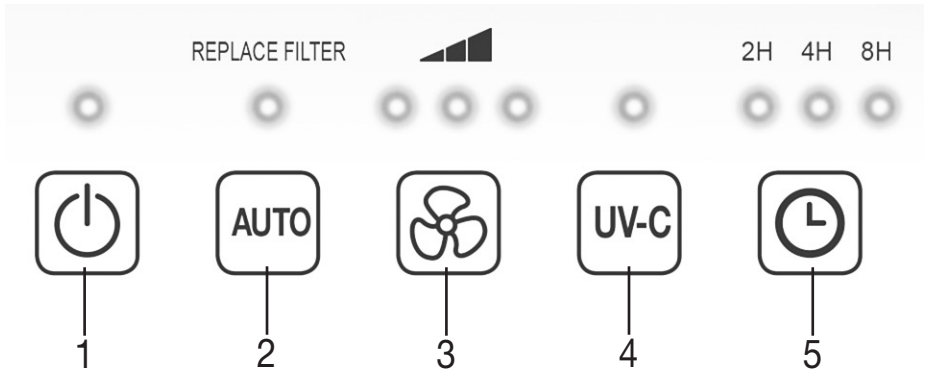

## 4. Device description



<b>1. Air outlet</b>	<b>5. Housing cover</b>
<b>2. Combi filter (activated carbon filter/EPA filter E 12)</b> <i>Activated carbon filter:</i> To counter harmful gases and unpleasant smells <i>EPA filter E 12:</i> Filters particles such as bacteria, viruses, mites, pollen and fine dust	<b>6. UV-C light</b> Eliminates germs and odours (caused by animals, cooking or tobacco smoke) inside the housing
<b>3. Pre-filter</b> Filters coarse dust and dirt, such as hairs	<b>7. Housing</b>
<b>4. Control panel</b>	<b>8. Air inlet</b>

## Display and buttons



<b>1 ON/OFF button</b>  Switches the device on/off	<b>4 UV-C light button</b>  Switches the UV-C light on/off
<b>2 AUTO button</b>  Activates the automatic function (fan speed automatically adapts to the ambient air quality and the LED is lit continuously). If the light below "Replace Filter" is flashing, change the filter. After changing the filter, hold down the AUTO button to reset the automatic counter for the filter change.	<b>5 TIMER button</b>  The air purifier features a timer function that you can use to determine the number of hours the air purifier should run for before it automatically switches itself off. The air purifier has three timer periods: 2H (two hours), 4H (four hours) and 8H (eight hours).
<b>3 FAN SPEED button</b>  The air purifier has three fan speeds:  (low),  (medium) and  (high).	

## 5. Initial use

### 5.1 Removing the air purifier

1. Open the cardboard packaging.
2. Remove the device from the top of the box without opening the film bag.
3. Now remove all plastic films. Remove the combi filter from the device (see "Filter change" section) and take it out of the plastic film. Then re-insert the combi filter into the device.
4. Check the device, mains plug and cable for damage.

### 5.2 Setting up the air purifier

1. Place the air purifier on a firm, level surface to prevent vibrations and noise.



#### **IMPORTANT**

- If you wish to reposition the air purifier, only carry it by the handle on the rear of the device.
2. Set up the air purifier in such a way that provides 30 cm clearance on all sides.
  3. Make sure that the air inlet and air outlet are never blocked.



## 6. Operation

### 6.1 Switching on the air purifier



1. Always follow the instructions in chapter "5 Initial use".
2. Insert the mains plug into the socket. Ensure that the cable does not pose a trip hazard.
3. Press the ON/OFF button () to switch on the air purifier.

#### **Note**

When the air purifier is used for the first time it is set to the middle fan speed.

### 6.2 Automatic function

The air purifier has an automatic function. When the automatic function is switched on, the fan speed automatically adapts to the ambient air quality. This means that, the poorer the quality of the ambient air, the higher the fan speed automatically set by the air purifier.

1. To switch on the automatic function, press the AUTO button while the air purifier is switched on (). As soon as the automatic function is active, a light goes on above the AUTO button.
2. Press the AUTO button () again to switch off the automatic function. The light above the AUTO button goes out.

#### **Note**

If the light above the AUTO button is flashing, you must replace the filter. To do this, follow the instructions in the "Filter change" section.



### 6.3 Fan speed

The air purifier has three fan speeds:  (low),  (medium) and  (high).

- To switch between the individual fan speeds, press the fan speed button (). The fan speed that is currently set lights up on the control panel.



### 6.4 UV-C light

The UV-C light eliminates germs contained in the air. Here the UV-C light activates titanium oxides that break down the foul-smelling odour molecules (caused by tobacco smoke, cooking smells or animals).

1. To switch on the UV-C light, press the UV-C button on the air purifier while it is switched on (). As soon as the UV-C light is active, a light goes on above the UV-C button.
2. Press the UV-C button () again to switch off the UV-C light. The light above the UV-C button goes out.





### 6.5 Timer function

The air purifier features a timer function that you can use to determine the number of hours the air purifier should run for before it automatically switches itself off. The air purifier has three timer periods: 2H (two hours), 4H (four hours) and 8H (eight hours).

- To switch between the individual timer periods, press the TIMER button (). The TIMER period that is currently set lights up on the control panel. The air purifier will now automatically switch off after the set number of hours has passed.
- To switch off the timer, repeatedly press the TIMER button () until the light above the TIMER button goes out. The air purifier now cleans continuously.

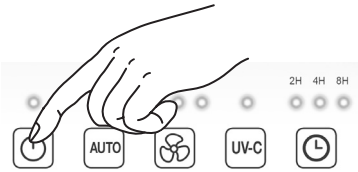
## 6.6 Filter change

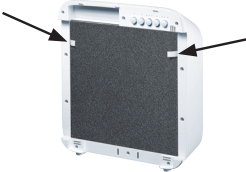
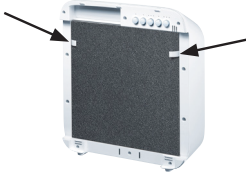
The three-layered filter should be replaced with a new one after 4320 operating hours. After 4320 operating hours, a blue LED flashes above the AUTO button. To change the filter, proceed as follows:

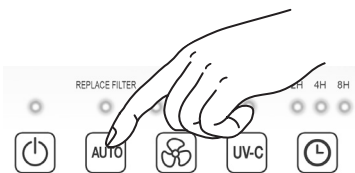
 <p>1. Press the ON/OFF button to switch off the air purifier, and unplug it from the socket.</p>	 <p>2. Remove the housing cover as shown (magnetic fastening). Firstly detach the magnetic fastening at the bottom, and then at the top.</p>
 <p>3. Pull out the pre-filter. Now, to pull out the combi filter, pull carefully on the side tabs.</p>	 <p>4. Insert a new combi filter. To insert the combi filter correctly, align it with the side tabs as shown. Position the pre-filter above it.</p>
 <p>5. Re-insert the housing cover as shown until you see and hear it click into place (magnetic fastening). First attach the magnetic fastening at the top, and then at the bottom.</p>	 <p>6. Insert the mains plug into the socket. Ensure that the cable does not pose a trip hazard. Press and hold the AUTO button (AUTO) for five seconds. The operating hours counter now resets to 0.</p>

**i** If you wish to change the combi filter at specific personal intervals (e.g. every six months), there is a sticker on the upper edge of the combi filter on which a date can be entered.

## 7. Cleaning and storage

**⚠ WARNING**  
Before cleaning, always ensure that the mains plug of the air purifier has been properly disconnected.

### 7.1 Cleaning the filter

Regular cleaning of the filter (once a month) is a prerequisite for hygienic and fault-free operation.

- Clean the three-layered filter using the brush attachment of a vacuum cleaner. To carry out a thorough clean, pull out the pre-filter and clean the activated carbon filter located behind it and the EPA filter located at the rear, also using the brush attachment from a vacuum cleaner. Then replace the pre-filter on the EPA filter.

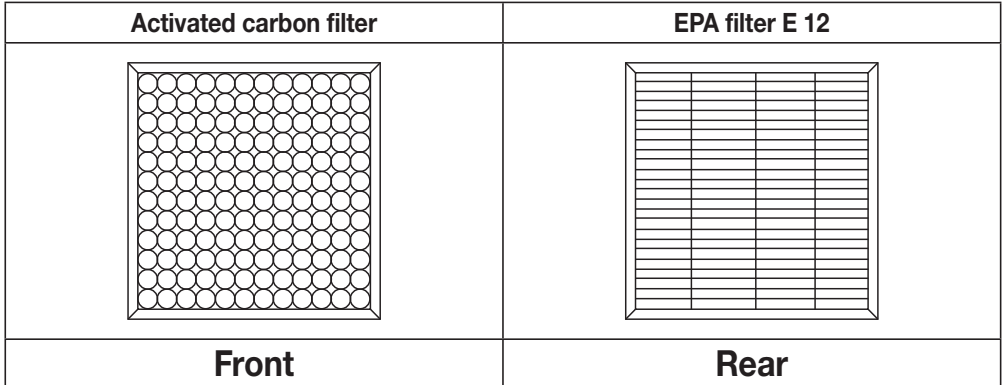

**⚠ IMPORTANT**

The three-layered filter should be changed after 4320 operating hours (see "Filter change" section).  
The three-layered filter cannot be washed.

### 7.2 Cleaning the housing

Clean the housing of the air purifier with a damp cloth (water or a mild cleaning solution). When cleaning, do not use any solvents or other aggressive or abrasive cleaning agents, as the surface may become damaged.

### 7.3 Storage

If you do not plan to use the device for a long period of time, we recommend that you clean it and store it in the original packaging in a dry environment, ensuring it is not weighed down by additional items.

## 8. What to do if there are problems?

Problem	Cause	Solution
The air purifier will not switch on	The housing cover is not correctly installed.	Ensure that the housing cover is correctly installed.
	The three-layered filter is not correctly inserted.	Ensure that the three-layered filter is correctly inserted.
	The mains part plug is not plugged in.	Plug the mains part plug into a suitable socket.
Insufficient passage of air	The filters are dirty	Clean the filters (see "Maintenance and cleaning" section).
	The air intake/air outlet is blocked.	Ensure that the air intake/air outlet is not blocked.
Air cleaner is very loud	There is a foreign body in the air intake/air outlet.	Remove the foreign body from the air intake/air outlet.
	The filters are clogged.	Clean the filters (see "Maintenance and cleaning" section).
	The filters are not correctly inserted.	Insert the filters correctly.
	The air purifier is positioned on an uneven surface.	Position the air purifier on a level surface.

## 9. Disposal

For environmental reasons, do not dispose of the device in the household waste at the end of its useful life. Dispose of the unit at a suitable local collection or recycling point. Dispose of the device in accordance with EC Directive – WEEE (Waste Electrical and Electronic Equipment). If you have any questions, please contact the local authorities responsible for waste disposal.



## 10. Replacement parts and wearing parts

Replacement parts and wearing parts are available from the corresponding service address (according to the service address list). Please state the corresponding order number.

Designation	Item number and/or order number
Pre-filter, combi filter (EPA + activated carbon)	660.12

## 11. Technical data

Model	LR 300
Mains voltage	See type plate on the device
Output	50 W
Dimensions (L x W x H)	324 x 162 x 409 mm
Weight when empty	4.5 kg
UV light	Wave length 254 nm; service life approx. 20,000 hours
Suitable for rooms	approx. 35 m <sup>2</sup>
Permissible operating conditions	+5°C to +40°C, ≤ 90% relative humidity (non-condensing)
Protection class	Protection class II / <input type="checkbox"/>

## 12. Warranty/service

In case of a claim under the warranty please contact your local dealer or the local representation which is mentioned in the list “service international”.

In case of returning the unit please add a copy of your receipt and a short report of the defect.

The following warranty terms shall apply:

1. The warranty period for BEURER products is either 3 years or- if longer- the country specific warranty period from date of Purchase.  
In case of a warranty claim, the date of purchase has to be proven by means of the sales receipt or invoice.
2. Repairs (complete unit or parts of the unit) do not extend the warranty period.
3. The warranty shall not be valid for damages because of
  - a. improper treatment, e.g. nonobservance of the user instructions.
  - b. repairs or tampering by the customer or unauthorised third parties.
  - c. transport from the manufacturer to the consumer or during transport to the service centre.
  - d. The warranty shall not be valid for accessories which are subject to normal wear and tear (cuff, batteries etc.).
4. Liability for direct or indirect consequential losses caused by the unit are excluded even if the damage to the unit is accepted as a warranty claim.



Lisez attentivement cette notice, conservez-la pour un usage ultérieur, mettez-la à disposition des autres utilisateurs et suivez les consignes qui y figurent.

## Table des matières

1. Familiarisation avec l'appareil.....	23	6.4 Lampe à UV-C .....	27
2. Utilisation conforme aux recommandations .....	24	6.5 Fonction minuteur .....	27
3. Remarques.....	24	6.6 Changement du filtre.....	28
4. Description de l'appareil.....	25	<b>7. Nettoyage et stockage.....</b>	<b>29</b>
5. Mise en service.....	26	7.1 Nettoyer le filtre .....	29
5.1 Sortir le purificateur d'air.....	26	7.2 Nettoyer le boîtier .....	29
5.2 Installer le purificateur d'air .....	26	7.3 Stockage .....	29
6. Utilisation .....	27	<b>8. Que faire en cas de problèmes ? .....</b>	<b>30</b>
6.1 Allumer le purificateur d'air .....	27	<b>9. Élimination .....</b>	<b>30</b>
6.2 Fonction automatique .....	27	<b>10. Pièces de rechange et consommables ..</b>	<b>30</b>
6.3 Vitesse de ventilation .....	27	<b>11. Données techniques .....</b>	<b>31</b>
		<b>12. Garantie/Maintenance .....</b>	<b>31</b>



## AVERTISSEMENT

- Cet appareil peut être utilisé par les enfants à partir de 8 ans ainsi que les personnes souffrant d'un handicap physique, sensoriel ou mental et celles ayant peu de connaissances ou d'expérience à la condition qu'elles soient surveillées ou sachent comment l'utiliser en toute sécurité et en comprennent les risques.
- Les enfants ne doivent pas jouer avec cet appareil.
- Le nettoyage et l'entretien ne doivent pas être effectués par des enfants sans surveillance.
- Débranchez l'appareil pendant son nettoyage.
- Nettoyez l'appareil en suivant rigoureusement les instructions. Aucun liquide ne doit pénétrer dans le ventilateur.
- N'utilisez pas de produit nettoyant contenant des solvants.
- Si le câble d'alimentation électrique de l'appareil est endommagé, il doit être mis au rebut. S'il n'est pas détachable, l'appareil doit être mis au rebut.

### Chère cliente, cher client,

Nous vous remercions d'avoir choisi l'un de nos produits. Notre société est réputée pour l'excellence de ses produits et les contrôles de qualité approfondis auxquels ils sont soumis dans les domaines suivants : chaleur, thérapie douce, diagnostic de pression artérielle, contrôle de poids, massage, beauté, purification d'air et bébé.





Sincères salutations,  
Votre équipe Beurer

## Contenu

- 1 purificateur d'air
- 1 filtre combiné (charbon actif / filtre EPA classe E 12)
- 1 pré-filtre
- 1 exemplaire du mode d'emploi

## Symboles utilisés

Voici les symboles utilisés dans ce mode d'emploi :

	<b>AVERTISSEMENT</b> Ce symbole vous avertit des risques de blessures ou des dangers pour votre santé
	<b>ATTENTION</b> Ce symbole vous avertit des éventuels dommages au niveau de l'appareil ou d'un accessoire
	<b>Remarque</b> Indication d'informations importantes
	Emballage à trier

## 1. Familiarisation avec l'appareil

Nous passons la plus grande partie de notre temps dans des pièces fermées. L'air contenu dans ces pièces est souvent chargé de particules de poussières, pollen, poils d'animaux, odeurs, gaz nocifs, ainsi que de bactéries et de virus. Le purificateur d'air LR 300 nettoie l'air ambiant à l'aide d'un système de filtre à trois couches et d'une lampe à UV-C intégrée.

Le purificateur d'air LR 300

- filtre l'air à l'aide d'un filtre combiné (filtre au charbon actif contre les gaz nocifs et les odeurs désagréables, **filtre EPA E 12** contre les particules telles que les bactéries, les virus, les acariens et les poussières fines de pollen),
- comprend une lampe à UV-C intégrée (pour la destruction des germes),
- est silencieux et comporte trois niveaux de puissance,
- dispose d'une fonction minuteur (deux, quatre ou huit heures),
- est adapté à des pièces d'env. 35 m<sup>2</sup>,
- consomme peu d'énergie,
- s'éteint automatiquement dès que le couvercle du boîtier est retiré.

### Principe de fonctionnement du purificateur d'air

1. Le ventilateur du purificateur d'air aspire l'air pollué.
2. Le pré-filtre filtre les grosses particules telles que la poussière, la saleté et les cheveux.
3. Le formaldéhyde, le benzol et autres gaz nocifs, de même que les odeurs, sont ensuite filtrés de l'air ambiant grâce à un filtre au charbon actif.
4. Enfin, les particules fines telles que le pollen, les bactéries et les virus sont filtrées par le filtre EPA.
5. La lampe à UV-C activable, située à l'intérieur du boîtier, élimine les germes et les odeurs (émis par les animaux, la cuisine ou la fumée de tabac).
6. L'air nettoyé est rejeté dans l'air ambiant par la sortie d'air située sur le dessus du purificateur d'air.

 Les performances de filtrage du filtre EPA E 12 sont  $\geq 99,5\%$ . En d'autres termes, 99,5 % des particules (par exemple les bactéries, les virus et les poussières fines) peuvent être filtrées.

L'air pollué non filtré peut avoir les effets suivants :

- il peut provoquer des infections et maladies des voies respiratoires,
- il a un impact négatif sur la santé à cause des gaz nocifs.

## 2. Utilisation conforme aux recommandations

Ce purificateur d'air est conçu exclusivement pour le nettoyage de l'air intérieur.

### AVERTISSEMENT

Si vous souffrez d'une maladie grave des voies respiratoires ou des poumons, consultez votre médecin avant d'utiliser le purificateur d'air.

N'utilisez cet appareil qu'aux fins pour lesquelles il a été conçu et conformément aux indications données par ce mode d'emploi. Toute utilisation inappropriée peut être dangereuse. Le fabricant ne peut être tenu responsable des dommages causés par une utilisation inappropriée ou non conforme.

## 3. Remarques

Lisez attentivement ces remarques ! Le non-respect des instructions suivantes est susceptible d'entraîner des dommages corporels ou matériels.

### AVERTISSEMENT

Maintenez les emballages hors de la portée des enfants. Ils pourraient s'étouffer.

#### Choc électrique

### AVERTISSEMENT

Comme tout appareil électrique, ce purificateur d'air doit être utilisé avec précaution et prudence afin d'éviter les dangers dus aux chocs électriques.

- Conditions d'utilisation de l'appareil à respecter :
  - utilisez-le uniquement à la tension indiquée sur l'appareil (la plaque signalétique se trouve en dessous de l'appareil),
  - ne l'utilisez jamais quand l'appareil ou les accessoires sont visiblement endommagés,
  - ne l'utilisez pas pendant un orage.
- En cas de défaut ou de panne, éteignez immédiatement l'appareil et débranchez l'alimentation. Ne tirez pas sur le câble d'alimentation ou sur l'appareil pour retirer la fiche de la prise électrique. Ne tenez ou ne portez jamais l'appareil par le câble d'alimentation. Gardez les câbles éloignés des surfaces chaudes.
- Éteignez toujours l'appareil avant de débrancher la prise.
- Ne débranchez jamais la prise avec les mains humides ou mouillées.
- Conservez l'appareil éloigné des sources de chaleur afin d'éviter que le boîtier ne fonde et ne cause un incendie.
- Assurez-vous que l'ouverture de l'appareil et le câble d'alimentation n'entrent pas en contact avec de l'eau, de la vapeur ou d'autres liquides.
- N'utilisez pas l'appareil à proximité de mélanges gazeux inflammables ou explosifs.
- Ne saisissez jamais un appareil qui est tombé dans l'eau. Débranchez immédiatement l'appareil.
- N'utilisez pas l'appareil si ce dernier ou ses accessoires présentent des dommages apparents.

#### Réparation

### AVERTISSEMENT

- Seul un spécialiste peut réparer des appareils électriques. Toute réparation inappropriée peut engendrer un danger important pour l'utilisateur. Pour toute réparation, adressez-vous au service client ou à un revendeur agréé.
- Le ventilateur ne doit pas être ouvert.

#### Risque d'incendie

### AVERTISSEMENT

Toute utilisation inappropriée ou non conforme au présent mode d'emploi peut entraîner un risque d'incendie ! Par conséquent, n'utilisez jamais le purificateur d'air

- lorsqu'il est recouvert par exemple par une couverture, des coussins, etc.
- lorsqu'il est à proximité d'essence ou d'autres matières inflammables.



## Utilisation

### ATTENTION

L'appareil doit être éteint et débranché après chaque utilisation et avant chaque nettoyage.

- N'insérez aucun objet dans les ouvertures de l'appareil ou dans les pièces rotatives. Assurez-vous que les parties mobiles sont toujours libres de mouvement.
- Ne posez aucun objet sur l'appareil.
- N'exposez pas l'appareil à des températures élevées.
- Évitez d'exposer l'appareil aux rayons du soleil ou de le heurter ou le faire tomber.
- Ne secouez pas l'appareil.
- Posez l'appareil sur une surface solide, horizontale et résistante à l'eau.

## 4. Description de l'appareil

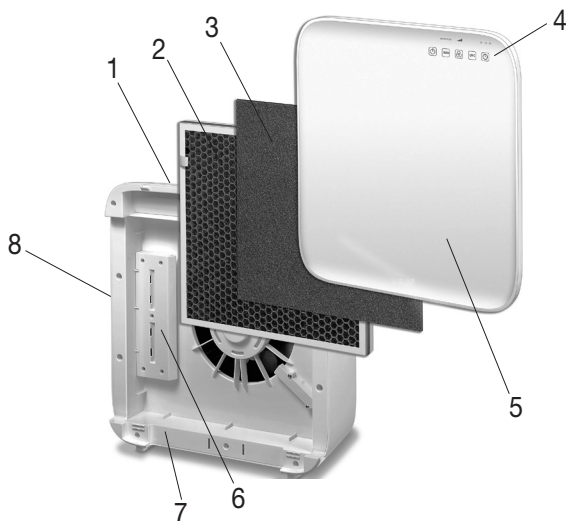

<b>1. Sortie d'air</b>	<b>5. Couverture du boîtier</b>
<b>2. filtre combiné (filtre au charbon actif / filtre EPA E 12)</b> Filtre au charbon actif : Contre les gaz nocifs et les odeurs désagréables Filtre EPA E 12 : Filtre les particules telles que les bactéries, les virus, les acariens et les poussières fines de pollen	<b>6. Lampe à UV-C</b> Élimine les germes et les odeurs à l'intérieur du boîtier (provoqués par les animaux, la cuisine ou la fumée de tabac)
<b>3. Pré-filtre</b> Filtre les poussières et les saletés grossières, par exemple les cheveux	<b>7. Boîtier</b>
<b>4. Panneau de service</b>	<b>8. Entrée d'air</b>

## Écran et touches

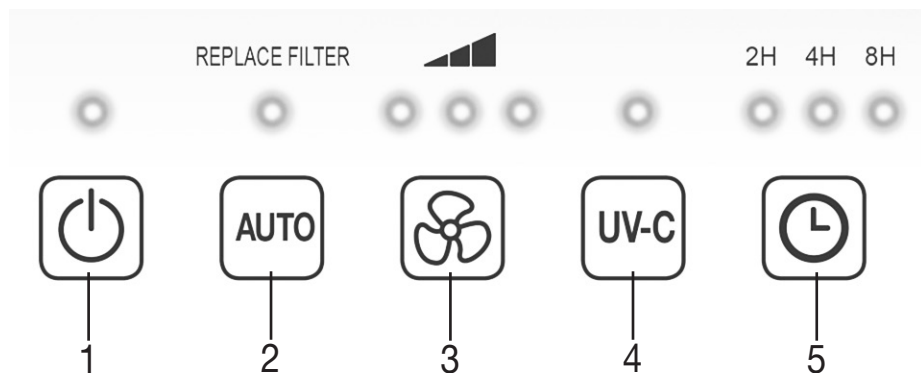

<b>1 Touche MARCHE/ARRÊT</b>  Activation/désactivation de l'appareil	<b>4 Touche de lampe à UV-C</b>  Activation/désactivation de la lampe à UV-C
<b>2 Touche AUTO</b>  Activation de la fonction automatique (la vitesse de ventilation est automatiquement adaptée à la qualité de l'air ambiant et la LED s'allume en continu). Lorsque le voyant situé en dessous de « Replace Filter » clignote, remplacez le filtre. Une fois que vous avez remplacé le filtre, maintenez la touche AUTO enfoncée pour remettre à zéro le compteur automatique du changement de filtre.	<b>5 Touche MINUTEUR</b>  Le purificateur d'air dispose d'une fonction minuteur grâce à laquelle vous pouvez déterminer le nombre d'heures après lequel l'appareil doit s'arrêter. Le purificateur d'air dispose de trois durées de minuteur : 2H (deux heures), 4H (quatre heures) et 8H (huit heures).
<b>3 Touche VITESSE DE VENTILATION</b>  Le purificateur d'air dispose de trois vitesses de ventilation :  (faible),  (moyenne) et  (élevée).	

## 5. Mise en service

### 5.1 Sortir le purificateur d'air

1. Ouvrez l'emballage en carton.
2. Sortez l'appareil vers le haut en laissant les films de protection.
3. Retirez à présent l'ensemble des films de protection. Retirez le filtre combiné de l'appareil (voir le chapitre « Changement du filtre ») et sortez-le du film de protection. Insérez à nouveau le filtre combiné dans l'appareil.
4. Vérifiez que l'appareil, la prise et le câble ne sont pas endommagés.

### 5.2 Installer le purificateur d'air

1. Posez le purificateur d'air sur une surface plane et solide afin d'éviter les vibrations et les bruits.



#### ATTENTION

Si vous souhaitez déplacer le purificateur d'air, portez-le uniquement au moyen de la poignée de maintien située à l'arrière de l'appareil.

2. Laissez un espace d'environ 30 cm autour du purificateur d'air.
3. Assurez-vous que les entrées et sorties d'air ne soient jamais bloquées.

## 6. Utilisation

### 6.1 Allumer le purificateur d'air



1. Suivez les instructions du chapitre 5. « Mise en service ».
2. Branchez la prise sur le secteur. Placez le câble de manière à ne pas trébucher dessus.
3. Pour allumer le purificateur d'air, appuyez sur la touche MARCHE/ARRÊT ().

#### Remarque

Lors de la première utilisation, le purificateur d'air est réglé sur la vitesse de ventilation moyenne

### 6.2 Fonction automatique

Le purificateur d'air dispose d'une fonction automatique. Lorsque la fonction automatique est activée, la vitesse de ventilation s'adapte automatiquement à la qualité de l'air ambiant. En d'autres termes, plus la qualité de l'air ambiant est mauvaise, plus la vitesse de ventilation du purificateur d'air augmente automatiquement.

1. Pour activer la fonction automatique, appuyez sur la touche AUTO du purificateur d'air (). Dès que la fonction automatique est activée, le voyant situé au-dessus de la touche AUTO s'allume.
2. Pour désactiver la fonction automatique, appuyez à nouveau sur la touche AUTO (). Le voyant au-dessus de la touche AUTO s'éteint.

#### Remarque

Lorsque le voyant situé au-dessus de la touche AUTO clignote, changez le filtre. Pour cela, suivez les instructions du chapitre « Changement du filtre ».



### 6.3 Vitesse de ventilation

Le purificateur d'air dispose de trois vitesses de ventilation :  (faible),  (moyenne) et  (élevée).

- Pour passer d'une vitesse de ventilation à une autre, appuyez sur la touche VITESSE DE VENTILATION (). L'indicateur de la vitesse de ventilation actuellement configurée est allumé sur le panneau de commande.



### 6.4 Lampe à UV-C

La lampe à UV-C élimine les germes contenus dans l'air. La lampe à UV-C active de l'oxyde de titane qui décompose les molécules odorantes (émises par la fumée de tabac, la cuisine ou les animaux).

1. Pour activer la lampe à UV-C, appuyez sur la touche de la lampe UV-C du purificateur d'air (). Dès que la lampe UV-C est activée, le voyant situé au-dessus de la touche de la lampe UV-C s'allume.
2. Pour désactiver la lampe UV-C, appuyez à nouveau sur la touche de la lampe UV-C (). Le voyant au-dessus de la touche de la lampe UV-C s'éteint.

### 6.5 Fonction minuteur

Le purificateur d'air dispose d'une fonction minuteur grâce à laquelle vous pouvez déterminer le nombre d'heures après lequel l'appareil doit s'arrêter. Le purificateur d'air dispose de trois durées de minuteur : 2H (deux heures), 4H (quatre heures) et 8H (huit heures).

- Pour passer d'une durée de minuteur à une autre, appuyez sur la touche MINUTEUR (). L'indicateur de la durée de minuteur actuellement configurée est allumé sur le panneau de commande. Le purificateur d'air s'éteint alors automatiquement après le nombre d'heures défini.
- Pour désactiver le minuteur, appuyez sur la touche MINUTEUR () jusqu'à ce que plus aucun voyant au-dessus de la touche ne soit allumé. Le purificateur d'air nettoie alors l'air en continu.

## 6.6 Changement du filtre

Vous devez remplacer le filtre à trois couches après 4 320 heures d'utilisation. La LED bleue située au-dessus de la touche AUTO clignote après 4 320 heures d'utilisation. Procédez comme suit pour remplacer le filtre :

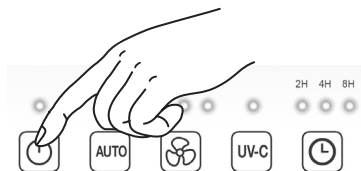

1. Appuyez sur la touche MARCHÉ/ARRÊT pour éteindre le purificateur d'air et débranchez-le.



2. Retirez le couvercle du boîtier comme indiqué (fermeture magnétique). Décochez d'abord la fermeture magnétique en bas, puis en haut.



3. Retirez le pré-filtre. Pour enlever le filtre combiné, tirez avec précaution sur les languettes latérales.



4. Insérez un nouveau filtre combiné. Pour insérer correctement le filtre combiné, orientez-vous vers les languettes latérales comme indiqué. Placez le pré-filtre au-dessus.



5. Replacez le couvercle du boîtier comme indiqué jusqu'à encliquetage audible et sensible (fermeture magnétique). Accrochez d'abord la fermeture magnétique en haut, puis en bas.



6. Branchez la prise sur le secteur. Placez le câble de manière à ne pas trébucher dessus. Maintenez la touche AUTO (AUTO) enfoncée pendant 5 secondes. Le compteur des heures d'utilisation est alors remis à 0.

**i** Si vous souhaitez changer le filtre combiné à un rythme défini personnellement (par exemple tous les 6 mois), vous pouvez utiliser l'autocollant situé sur le bord supérieur du filtre combiné pour noter la date.

## 7. Nettoyage et stockage

### **AVERTISSEMENT**

Avant de nettoyer l'appareil, vérifiez que l'alimentation du purificateur d'air est bien débranchée.

### 7.1 Nettoyer le filtre

Il est nécessaire de nettoyer régulièrement le filtre (une fois par mois) pour une utilisation efficace et hygiénique.

- Nettoyez le filtre à trois couches avec l'embout de brosse d'un aspirateur. Pour un nettoyage complet, retirez le pré-filtre, puis nettoyez le filtre au charbon actif situé derrière et le filtre EPA situé sur la face arrière avec l'embout de brosse d'un aspirateur. Remplacez ensuite le pré-filtre sur le filtre EPA.

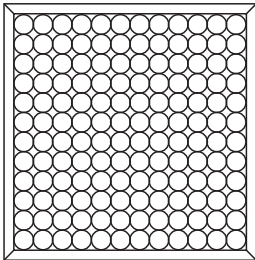
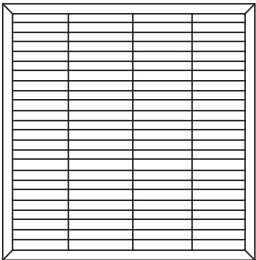
<b>Filtre au charbon actif</b>	<b>Filtre EPA E 12</b>
	
<b>Face avant</b>	<b>Face arrière</b>

### **ATTENTION**

Le filtre à trois couches doit être remplacé après 4 320 heures d'utilisation (voir le chapitre « Changement du filtre »).

Le filtre à trois couches ne peut pas être lavé.

### 7.2 Nettoyer le boîtier

Nettoyez le boîtier du purificateur d'air avec un chiffon légèrement humide (avec de l'eau ou une solution de nettoyage douce). N'utilisez pas de diluant ou d'autres produits de nettoyage agressifs ou abrasifs, car la surface pourrait être endommagée.

### 7.3 Stockage

Si vous n'utilisez pas l'appareil pendant une période prolongée, nous vous recommandons de le ranger nettoyé dans son emballage d'origine sans rien poser dessus.

## 8. Que faire en cas de problèmes ?

Problème	Cause	Solution
Impossible d'allumer le purificateur d'air.	Le couvercle du boîtier n'est pas installé correctement.	Assurez-vous que le couvercle du boîtier est placé correctement.
	Le filtre à trois couches n'est pas installé correctement.	Assurez-vous que le filtre à trois couches est correctement positionné.
	L'adaptateur secteur n'est pas branché.	Branchez l'adaptateur secteur sur une prise secteur adaptée.
Le passage d'air est insuffisant	Les filtres sont encrassés.	Nettoyez les filtres (voir le chapitre « Entretien et nettoyage »).
	L'entrée/la sortie d'air est bloquée.	Assurez-vous que l'entrée/la sortie d'air n'est pas bloquée.
Le purificateur d'air est très bruyant	Un corps étranger est situé dans l'entrée/la sortie d'air.	Retirez le corps étranger de l'entrée/la sortie d'air.
	Les filtres sont bouchés.	Nettoyez les filtres (voir le chapitre « Entretien et nettoyage »).
	Les filtres ne sont pas installés correctement.	Positionner correctement les filtres.
	Le purificateur d'air est posé sur une surface irrégulière.	Placez le purificateur d'air sur une surface plane.

## 9. Élimination

Dans l'intérêt de la protection de l'environnement, l'appareil ne doit pas être jeté avec les ordures ménagères à la fin de sa durée de service. L'élimination doit se faire par le biais des points de collecte compétents dans votre pays. Veuillez éliminer l'appareil conformément à la directive européenne – WEEE (Waste Electrical and Electronic Equipment) relative aux appareils électriques et électroniques usagés. Pour toute question, adressez-vous aux collectivités locales responsables de l'élimination et du recyclage de ces produits.



## 10. Pièces de rechange et consommables

Les pièces de rechange et les consommables sont disponibles à l'adresse du service après-vente concerné (cf. la liste des adresses du service après-vente). Précisez la référence appropriée.

Désignation	Numéro d'article ou référence
Pré-filtre, filtre combiné (EPA + charbon actif)	660.12

## 11. Données techniques

Modèle	LR 300
Tension	consultez la plaque signalétique de l'appareil
Puissance	50 W
Dimensions (L/l/H)	324 x 162 x 409 mm
Poids à vide	4,5 kg
Lampe à UV	Longueur d'onde 254 nm ; durée de vie 20 000 heures environ
Adapté aux grandes pièces	env. 35 m <sup>2</sup>
Conditions de fonctionnement adm.	+5 °C à +40 °C, ≤ 90 % d'humidité relative de l'air (sans condensation)
Classe de sécurité	Classe de sécurité II / 

## 12. Garantie/Maintenance

Pour toute demande de garantie, veuillez contacter votre revendeur local ou la succursale locale (cf. la liste « Service client à l'international »).

Lorsque vous retournez l'appareil, assurez-vous d'y joindre une copie de votre preuve d'achat et une brève description du défaut.

Les conditions de garantie suivantes s'appliquent :

1. La période de garantie des produits BEURER est de 3 ans ou, si elle est plus longue, elle est applicable dans le pays concerné à compter de la date d'achat.  
Pour toute demande de garantie, vous devez prouver la date d'achat par une preuve d'achat ou une facture.
2. Les réparations (appareil complet ou pièces détachées) ne prolongent pas la période de garantie.
3. La garantie n'est pas valable en cas de dommages dus :
  - a. à une utilisation inappropriée, par exemple le non-respect des instructions par l'utilisateur ;
  - b. à des réparations ou des modifications réalisées par le client ou par une personne non autorisée ;
  - c. au transport du fabricant chez le client ou pendant le transport jusqu'au service client ;
  - d. pour les accessoires soumis à une usure naturelle (brassard, piles, etc.).
4. Toute responsabilité liée aux dommages consécutifs directs ou indirects causés par l'appareil est exclue même si un droit de garantie est reconnu en cas de dommage à l'appareil.



Lea atentamente estas instrucciones de uso, consérvelas para su futura utilización, póngalas a disposición de otros usuarios y respete las indicaciones.

## Índice

<b>1. Información general</b> .....	<b>33</b>	6.5 Función de temporizador .....	37
<b>2. Uso correcto</b> .....	<b>34</b>	6.6 Cambio de filtro .....	38
<b>3. Indicaciones</b> .....	<b>34</b>	<b>7. Limpieza y conservación</b> .....	<b>39</b>
<b>4. Descripción del aparato</b> .....	<b>35</b>	7.1 Limpiar el filtro .....	39
<b>5. Puesta en funcionamiento</b> .....	<b>36</b>	7.2 Limpiar la carcasa .....	39
5.1 Extraer el limpiador de aire.....	36	7.3 Conservación .....	39
5.2 Colocar limpiador de aire .....	36	<b>8. Solución de problemas</b> .....	<b>40</b>
<b>6. Manejo</b> .....	<b>37</b>	<b>9. Eliminación</b> .....	<b>40</b>
6.1 Encender el limpiador de aire .....	37	<b>10. Piezas de repuesto y de desgaste</b> .....	<b>40</b>
6.2 Función automática .....	37	<b>11. Datos técnicos</b> .....	<b>41</b>
6.3 Velocidad del ventilador .....	37	<b>12. Garantía/Asistencia</b> .....	<b>41</b>
6.4 Luz UV C .....	37		



## ADVERTENCIA

- Este aparato puede ser utilizado por niños mayores de 8 años, así como por personas con facultades físicas, sensoriales o mentales limitadas, o con poca experiencia o conocimientos, siempre que estén vigilados o se les indique cómo usarlo de forma segura y entiendan los peligros que conlleva.
- Los niños no deberán jugar nunca con el aparato.
- Las tareas de limpieza y de mantenimiento ordinario no deberán ser realizadas por niños sin supervisión.
- Desconecte el aparato de la red durante la limpieza.
- Limpie el aparato únicamente de la forma indicada. Bajo ningún concepto deben entrar líquidos en la unidad del ventilador.
- No use limpiadores que contengan disolventes.
- Si el cable de alimentación de red de este aparato se daña, deberá sustituirse. Si el cable no se puede extraer, el aparato deberá sustituirse.

### Estimada clienta, estimado cliente:

Muchas gracias por haberse decidido por uno de nuestros productos. Nuestro nombre es sinónimo de productos de calidad de primera clase sometidos a un riguroso control en los ámbitos del calor, las terapias no agresivas, la presión arterial/el diagnóstico, el peso, los masajes, la belleza, el aire y el bebé.

Atentamente,  
El equipo de Beurer



## Artículos suministrados

- 1x Limpiador de aire
- 1x Filtro combinado (carbón activo/filtro EPA clase E 12)
- 1x Prefiltro
- 1x Estas instrucciones de uso

## Símbolos

En estas instrucciones de uso se utilizan los siguientes símbolos:

	<b>ADVERTENCIA</b> Indicación de advertencia sobre peligro de lesiones o para la salud
	<b>ATENCIÓN</b> Indicación de seguridad sobre posibles fallos en el aparato/accesorios
	<b>Nota</b> Indicación de información importante
	Elimine el embalaje respetando el medio ambiente

## 1. Información general

El ser humano pasa la mayor parte del tiempo en espacios cerrados. A menudo, el aire de estos espacios contiene partículas de polvo, polen, pelos de animales, olores, gases nocivos y diversas bacterias y virus. El limpiador de aire LR 300 limpia el aire de la habitación con ayuda de un sistema de filtrado de tres capas y luz UV C integrada.

El limpiador de aire LR 300

- filtra el aire con un filtro combinado (filtro de carbón activo contra gases nocivos y olores desagradables, **filtro EPA E 12** contra partículas, bacterias, virus, ácaros y polen);
- dispone de luz UV C integrada (para aniquilar gérmenes);
- funciona de modo silencioso en sus tres niveles de potencia;
- dispone de una función de temporizador (dos, cuatro u ocho horas);
- resulta apropiado para habitaciones de aprox. 35 m<sup>2</sup>;
- ahorra energía;
- se apaga automáticamente al retirar la cubierta de la carcasa.

### Principio de la limpieza del aire

1. El ventilador del limpiador de aire aspira el aire sucio.
2. El prefiltro filtra partículas de mayor tamaño, como polvo, suciedad y pelos.
3. A continuación se filtran los formaldehídos, bencenos y otros gases y olores tóxicos del aire por medio del filtro de carbón activo.
4. Por último, se filtran pequeñas partículas como polen, bacterias o virus por medio del filtro EPA.
5. La luz UV C activable del interior del aparato elimina gérmenes y olores (causados por animales, la cocina o el humo del tabaco).
6. El aire limpio se emite al aire de la habitación por la salida de aire situada en el lado superior del limpiador de aire.

La eficacia de filtrado del filtro EPA E 12 es del  $\geq 99,5\%$ . Es decir, se puede filtrar el 99,5 % de las partículas (por ejemplo, bacterias, virus y partículas finas).

Un aire sucio no filtrado puede tener las siguientes consecuencias:

- se favorece la aparición de infecciones y dolencias de las vías respiratorias;
- daños en la salud por gases nocivos.

## 2. Uso correcto

Este limpiador de aire ha sido diseñado exclusivamente para limpiar el aire en interiores.

### **ADVERTENCIA**

Si padece alguna enfermedad grave de las vías respiratorias o los pulmones, consulte a su médico antes de utilizar el limpiador de aire.

Utilice este aparato únicamente para el fin para el que ha sido diseñado y del modo indicado en las instrucciones de uso. Todo uso inadecuado puede ser peligroso. El fabricante no se responsabiliza de los daños derivados de un uso indebido o irresponsable.

## 3. Indicaciones

¡Lea detenidamente estas indicaciones! La inobservancia de las siguientes indicaciones podría ocasionar daños personales o materiales.

### **ADVERTENCIA**

No deje que los niños se acerquen al material de embalaje. Existe peligro de asfixia.

#### **Descarga eléctrica**

### **ADVERTENCIA**

Como todos los aparatos eléctricos, este limpiador de aire debe utilizarse con extremo cuidado para prevenir el riesgo de descargas eléctricas.

- Por ello, utilice el aparato
  - únicamente con la tensión de red indicada en el aparato (la placa de características se encuentra en la parte inferior del aparato);
  - no lo utilice nunca si él o sus accesorios presentan daños;
  - no lo utilice durante una tormenta eléctrica.
- Apague el aparato inmediatamente en caso de detectar defectos o fallos de funcionamiento y desenchúfelo de la toma de corriente. No tire del cable de corriente o del aparato para desenchufarlo. No sujete ni transporte el aparato cogiéndolo por el cable de red. Mantenga los cables alejados de las superficies calientes.
- Apague siempre el aparato antes de extraer el conector de red.
- No extraiga nunca el conector de red con las manos mojadas o húmedas.
- Mantenga el aparato alejado de fuentes de calor, ya que la carcasa se podría fundir y se podría desencadenar un incendio.
- Asegúrese de que los orificios del aparato y el cable de red no entren en contacto con agua, vapor u otros líquidos.
- No utilice el aparato cerca de mezclas gaseosas inflamables o explosivas.
- No toque nunca un aparato que se haya caído al agua. Extraiga inmediatamente el conector de red.
- No use el aparato si este o sus accesorios muestran daños visibles.

#### **Reparación**

### **ADVERTENCIA**

- Las reparaciones de los aparatos eléctricos solo debe llevarlas a cabo personal especializado, ya que una reparación inadecuada puede originar peligros considerables para el usuario. Para llevar a cabo las reparaciones, diríjase al servicio de atención al cliente o a un distribuidor autorizado.
- La unidad del ventilador no debe abrirse.

#### **Peligro de incendio**

### **ADVERTENCIA**

En determinadas circunstancias, el uso indebido del aparato o el incumplimiento de las presentes instrucciones pueden ocasionar peligro de incendio.

Por ello, no utilice nunca el limpiador de aire

- cubriendo el aparato, por ejemplo con una manta, cojines, etc.

- cerca de gasolina o de otras sustancias fácilmente inflamables.

## Manejo

### ATENCIÓN

Se deberá desconectar y desenchufar el aparato después de cada utilización y antes de cada limpieza.

- No introduzca ningún objeto en las aberturas del aparato ni en las piezas rotatorias. Asegúrese de que las piezas móviles se puedan mover bien.
- No coloque objetos sobre el aparato.
- Proteja el aparato de las temperaturas elevadas.
- Proteja el aparato de los rayos del sol y de golpes y no deje que se caiga.
- No sacuda nunca el aparato.
- Coloque el aparato sobre una superficie firme, horizontal y resistente al agua.



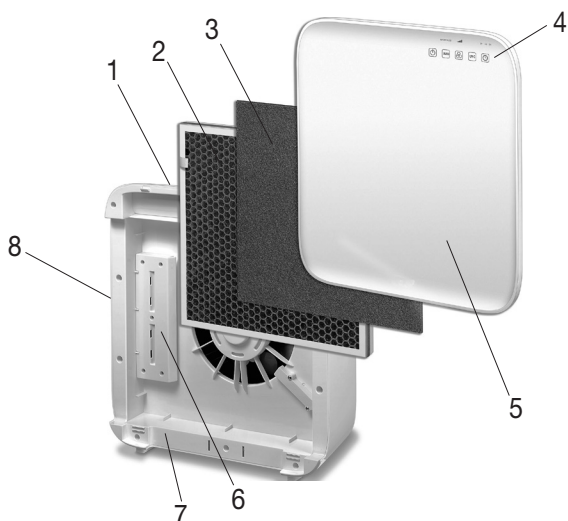



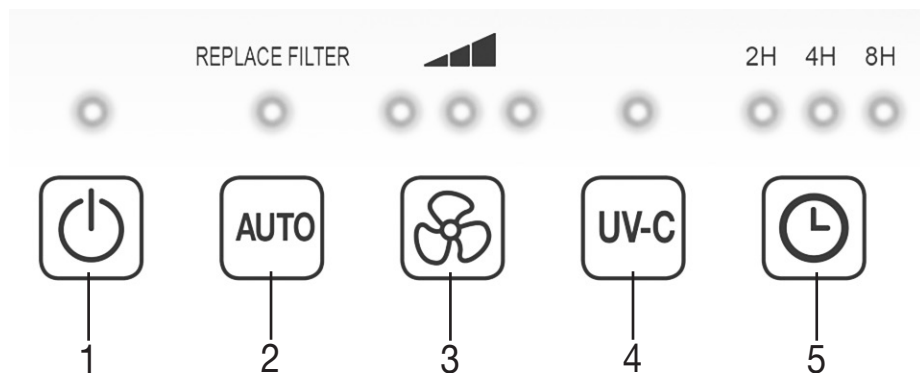

## 4. Descripción del aparato



<b>1. Salida de aire</b>	<b>5. Cubierta de la carcasa</b>
<b>2. Filtro combinado (filtro de carbón activo/filtro EPA clase E 12)</b> <u>Filtro de carbón activo</u> : contra gases nocivos y olores desagradables <u>Filtro EPA E 12</u> : filtra partículas como, bacterias, virus, ácaros y polen	<b>6. Luz UV C</b> elimina gérmenes y olores (causados por animales, la cocina o el humo del tabaco) en el interior del aparato
<b>3. Prefiltro</b> filtra polvo grueso y suciedad, por ejemplo, pelos	<b>7. Carcasa</b>
<b>4. Panel de mando</b>	<b>8. Entrada de aire</b>

## Pantalla y botones



<b>1 Botón de encendido y apagado</b>  Encendido y apagado del aparato	<b>4 Botón de la luz UV C</b>  Encendido y apagado de la luz UV C
<b>2 Botón AUTO</b>  Activa la función automática (la velocidad del ventilador se adapta automáticamente a la calidad del aire y el LED se ilumina de forma permanente). Si la luz situada debajo de "Replace Filter" parpadea, cambie el filtro. Una vez que haya cambiado el filtro, mantenga pulsado el botón AUTO para volver a establecer el contador automático del cambio de filtro.	<b>5 Botón TIMER</b>  El limpiador de aire dispone de una función de temporizador con la que se puede establecer en cuántas horas se apagará automáticamente el limpiador de aire. El limpiador de aire dispone de tres tiempos: 2H (dos horas), 4H (cuatro horas) y 8H (ocho horas).
<b>3 Botón de VELOCIDAD DEL VENTILADOR</b>  El limpiador de aire dispone de tres velocidades de ventilador:  (baja),  (media) y  (alta).	

## 5. Puesta en funcionamiento

### 5.1 Extraer el limpiador de aire

1. Abra el embalaje de cartón.
2. Deje la bolsa de plástico cerrada y extraiga el aparato tirando de él hacia arriba.
3. Retire ahora todas las láminas de plástico. Retire el filtro combinado del aparato (véase el capítulo "Cambio de filtro") y extráigalo de la lámina de plástico. A continuación vuelva a colocar el filtro combinado en el aparato.
4. Compruebe que el aparato, el enchufe y el cable no presenten daños.

### 5.2 Colocar limpiador de aire

1. Coloque el limpiador de aire sobre una superficie lisa y estable para evitar vibraciones y ruido.

#### ATENCIÓN

- Si desea cambiar de posición el limpiador de aire, sujételo solo del asidero de la parte trasera del aparato.
2. Coloque el limpiador de aire de forma que por todos los lados alrededor del aparato quede un espacio libre de 30 cm.
  3. Asegúrese de que la entrada y la salida de aire no estén nunca bloqueadas.

## 6. Manejo

### 6.1 Encender el limpiador de aire



1. Siga las instrucciones del capítulo "5. Puesta en funcionamiento".
2. Conecte el conector de red a la toma de corriente. Coloque el cable de forma que no se pueda tropezar con él.
3. Para encender el limpiador de aire pulse la tecla de encendido y apagado ().

#### **Nota**

La primera vez que se pone en funcionamiento, el limpiador de aire está ajustado a la velocidad media del ventilador

### 6.2 Función automática

El limpiador de aire dispone de una función automática. Si la función automática está activada, la velocidad del ventilador se adapta automáticamente a la calidad del aire. Es decir, cuanto peor sea la calidad del aire, más alta ajustará automáticamente el limpiador de aire la velocidad del ventilador.

1. Para activar la función automática, pulse el botón AUTO con el limpiador de aire encendido (). En cuanto la función automática se activa, se ilumina una luz encima del botón AUTO.
2. Para desactivar la función automática, vuelva a pulsar el botón AUTO (). La luz encima del botón AUTO se apaga.

#### **Nota**

Si la luz encima del botón AUTO parpadea, debe cambiar el filtro. Respete en este caso las instrucciones del capítulo "Cambio de filtro".



### 6.3 Velocidad del ventilador

El limpiador de aire dispone de tres velocidades de ventilador:  (baja),  (media) y  (alta).

- Para cambiar entre los distintos niveles de velocidad del ventilador, pulse el botón de velocidad del ventilador (). En el panel de manejo se ilumina la velocidad del ventilador ajustada en ese momento.



### 6.4 Luz UV C

La luz UV C elimina los gérmenes que contiene el aire. Para ello, la luz UV C activa óxido de titanio, el cual descompone las moléculas de olores desagradables (causados por el humo del tabaco, la cocina o animales).

1. Para encender la luz UV C, pulse la tecla UV C con el limpiador de aire encendido (). En cuanto la luz UV C se activa, se ilumina una luz encima del botón UV C.
2. Para apagarla luz UV C vuelva a pulsar el botón UV C (). La luz encima del botón UV C se apaga.





### 6.5 Función de temporizador

El limpiador de aire dispone de una función de temporizador con la que se puede establecer en cuántas horas se apagará automáticamente el limpiador de aire. El limpiador de aire dispone de tres tiempos: 2H (dos horas), 4H (cuatro horas) y 8H (ocho horas).

- Para cambiar entre los distintos tiempos del temporizador, pulse el botón TIMER (). En el panel de manejo se ilumina el tiempo del temporizador ajustado en ese momento. El limpiador de aire se apaga automáticamente una vez transcurrido el valor de hora ajustado.
- Para apagar el temporizador, pulse el botón TIMER () repetidamente hasta que se apague la luz situada encima del botón Timer. Ahora el limpiador de aire limpia de forma continua.

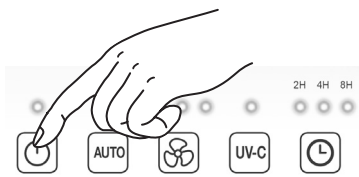
## 6.6 Cambio de filtro

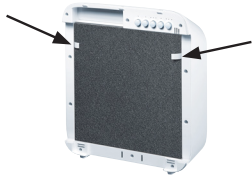
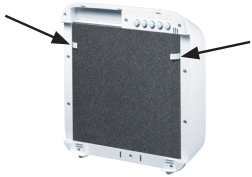
Debería sustituir el filtro de tres capas después de 4320 horas de funcionamiento por uno nuevo. Después de 4320 horas de funcionamiento parpadeará un LED azul encima del botón AUTO. Para cambiar el filtro, proceda del siguiente modo:

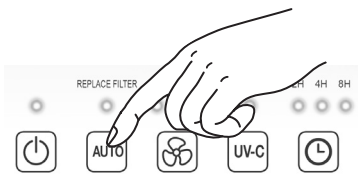
 <p>1. Pulse el botón de encendido y apagado para apagar el limpiador de aire y desconéctelo de la toma de corriente.</p>	 <p>2. Retire la cubierta de la carcasa como se muestra en la imagen (cierre magnético). Desenganche el cierre magnético primero abajo y a continuación arriba.</p>
 <p>3. Tire del prefiltro. Para a continuación tirar del filtro combinado, tire con cuidado de las lengüetas laterales.</p>	 <p>4. Coloque un nuevo filtro combinado. Para colocar el filtro combinado correctamente, guíese por las lengüetas laterales como se muestra en la imagen. Coloque el prefiltro encima.</p>
 <p>5. Vuelva a colocar la cubierta de la carcasa como se muestra en la imagen, hasta que note y oiga que encaja (cierre magnético). Enganche el cierre magnético primero arriba y a continuación abajo.</p>	 <p>6. Conecte el conector de red a la toma de corriente. Coloque el cable de forma que no se pueda tropezar con él. Mantenga pulsado el botón AUTO (AUTO) durante 5 segundos. El contador de horas de funcionamiento se ha vuelto a poner a 0.</p>

 Si desea cambiar el filtro combinado cada determinado periodo de tiempo personal (por ejemplo, cada 6 meses), encontrará una etiqueta adhesiva en el borde superior del filtro combinado donde podrá anotar la fecha.

## 7. Limpieza y conservación

**⚠ ADVERTENCIA**  
Antes de cada limpieza, asegúrese de que el conector de red del limpiador de aire esté desenchufado.

### 7.1 Limpiar el filtro

Una limpieza regular del filtro (una vez al mes) resulta esencial para un funcionamiento higiénico y sin errores.

- Limpie el filtro de tres capas con el accesorio de cepillado de un aspirador. Para poder limpiarlo en profundidad, tire del prefiltro y limpie el filtro de carbón activo situado detrás, así como el filtro EPA situado en la parte posterior, con el accesorio de cepillado de un aspirador. A continuación vuelva a colocar el prefiltro sobre el filtro EPA.

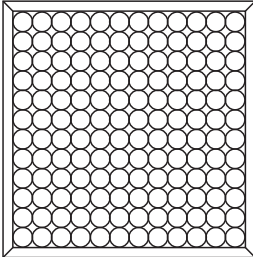
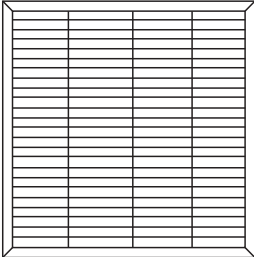
Filtro de carbón activo	Filtro EPA E 12
	
Parte delantera	Parte trasera

**⚠ ATENCIÓN**  
El filtro de tres capas debería cambiarse después de 4320 horas de funcionamiento (véase el capítulo "Cambio de filtro").  
El filtro de tres capas no se puede lavar.

### 7.2 Limpiar la carcasa

Limpie el limpiador de aire con un paño ligeramente humedecido (agua o una solución de limpieza suave). No utilice limpiadores con disolventes u otros productos de limpieza abrasivos, ya que podrían dañar la superficie.

### 7.3 Conservación

Si no va a utilizar el aparato durante un largo período de tiempo, le recomendamos que, una vez limpio, lo guarde en su embalaje original en un ambiente seco y sin soportar cargas.

## 8. Solución de problemas

Problema	Causa	Solución
El limpiador de aire no se puede encender.	No se ha colocado correctamente la cubierta de la carcasa.	Asegúrese de que la cubierta de la carcasa se haya colocado correctamente.
	No se ha colocado correctamente el filtro de tres capas.	Asegúrese de que el filtro de tres capas se haya colocado correctamente.
	El bloque de alimentación no está enchufado.	Enchufe el bloque de alimentación en una toma de corriente adecuada.
Salida del aire insuficiente	Los filtros están sucios.	Limpie los filtros (véase el capítulo "Limpieza y mantenimiento").
	La entrada/salida de aire está bloqueada.	Compruebe que la entrada/salida de aire no esté bloqueada.
El limpiador de aire es muy ruidoso	Hay un cuerpo extraño en la entrada/salida de aire.	Elimine el cuerpo extraño de la entrada/salida de aire.
	Los filtros están obstruidos.	Limpie los filtros (véase el capítulo "Limpieza y mantenimiento").
	No se han colocado correctamente los filtros.	Coloque los filtros correctamente.
	El limpiador de aire está posicionado sobre una superficie irregular.	Coloque el limpiador de aire sobre una superficie plana.

## 9. Eliminación

A fin de preservar el medio ambiente, cuando el aparato cumpla su vida útil no lo tire con la basura doméstica. Se puede desechar en los puntos de recogida adecuados disponibles en su zona. Deseche el aparato según la Directiva europea sobre residuos de aparatos eléctricos y electrónicos (RAEE). Para más información, póngase en contacto con la autoridad municipal competente en materia de eliminación de residuos.



## 10. Piezas de repuesto y de desgaste

Las piezas de repuesto y de desgaste pueden adquirirse a través de la correspondiente dirección de servicio técnico (indicada en la lista de direcciones de servicios técnicos). Indique el número de pedido correspondiente.

Denominación	Número de artículo o de pedido
Prefiltro, filtro combinado (EPA + carbón activo)	660.12



## 11. Datos técnicos

Modelo	LR 300
Tensión de red	véase la placa de características del aparato
Potencia	50 W
Medidas (largo x ancho x alto)	324 x 162 x 409 mm
Peso sin carga	4,5 kg
Luz ultravioleta	Longitud de onda 254 nm; vida útil aprox. 20.000 horas
Adecuado para habitaciones de	aprox. 35 m <sup>2</sup>
Condiciones de funcionamiento admisibles	+5°C a +40°C, ≤90 % de humedad relativa del aire (sin condensación)
Clase de protección	Clase de protección II / 

## 12. Garantía/Asistencia

En caso de reclamaciones en el marco de la garantía diríjase a su distribuidor local o a la delegación local (ver lista „Service international“).

Cuando nos envíe el aparato, adjunte una copia del recibo de compra y una breve descripción del problema.

Se aplican las siguientes condiciones de garantía:

1. El periodo de garantía para productos de BEURER es de 3 años o, si es superior, se aplica el periodo de garantía vigente en el país correspondiente a partir de la fecha de compra.  
En caso de una reclamación de la garantía, la fecha de compra deberá demostrarse con el recibo de compra o una factura.
2. Las reparaciones (todo el aparato o solo algunas piezas) no hacen que se prolongue el periodo de garantía.
3. La garantía no tiene validez para daños debidos a
  - a. Uso indebido, p. ej. si no se siguen las instrucciones de uso.
  - b. Reparaciones o cambios realizados por el cliente o por una persona no autorizada.
  - c. Transporte del fabricante al cliente o durante el transporte al centro de servicio.
  - d. La garantía no tiene validez para accesorios sometidos al desgaste habitual (brazalete, pilas, etc.).
4. La responsabilidad por daños derivados directos o indirectos provocados por el aparato también queda excluida incluso si se reconoce una reclamación de la garantía en caso de daño del aparato.



**Leggere attentamente le presenti istruzioni per l'uso, conservarle per impieghi futuri, renderle accessibili ad altri utenti e attenersi alle indicazioni.**

## Sommario

<b>1. Introduzione</b> .....	<b>43</b>	6.5 Funzione timer .....	47
<b>2. Uso conforme</b> .....	<b>44</b>	6.6 Sostituzione del filtro .....	48
<b>3. Note</b> .....	<b>44</b>	<b>7. Pulizia e conservazione</b> .....	<b>49</b>
<b>4. Descrizione dell'apparecchio</b> .....	<b>45</b>	7.1 Pulizia del filtro .....	49
<b>5. Messa in funzione</b> .....	<b>46</b>	7.2 Pulizia del corpo .....	49
5.1 Estrazione del depuratore dell'aria .....	46	7.3 Conservazione.....	49
5.2 Posizionamento del depuratore dell'aria	46	<b>8. Che cosa fare in caso di problemi?</b> .....	<b>50</b>
<b>6. Uso</b> .....	<b>47</b>	<b>9. Smaltimento</b> .....	<b>50</b>
6.1 Accensione del depuratore dell'aria .....	47	<b>10. Pezzi di ricambio e parti soggette a</b>	
6.2 Funzione automatica .....	47	<b>usura</b> .....	<b>50</b>
6.3 Velocità di ventilazione .....	47	<b>11. Dati tecnici</b> .....	<b>51</b>
6.4 Lampada UV-C .....	47	<b>12. Garanzia/Assistenza</b> .....	<b>51</b>



## AVVERTENZA

- Questo apparecchio può essere utilizzato da ragazzi di età superiore a 8 anni e da persone con ridotte capacità fisiche, percettive o mentali, o non in possesso della necessaria esperienza e conoscenza, esclusivamente sotto supervisione oppure se sono stati istruiti in merito alle misure di sicurezza e comprendono i rischi ad esse correlati.
- I bambini non devono giocare con l'apparecchio.
- La pulizia e la manutenzione a cura dell'utente non devono essere eseguite da bambini, a meno che non siano sorvegliati.
- Scollegare l'apparecchio dalla rete elettrica durante le operazioni di pulizia.
- Pulire l'apparecchio solo nel modo indicato. Non deve in nessun caso penetrare liquido nell'unità di ventilazione.
- Non utilizzare detergenti contenenti solventi.
- Se il cavo di alimentazione dell'apparecchio è danneggiato, è necessario smaltirlo. Nel caso non sia rimovibile, è necessario smaltire l'apparecchio.

### Gentile cliente,

grazie per avere scelto uno dei nostri prodotti. Il nostro marchio è garanzia di prodotti di elevata qualità, controllati nei dettagli, relativi ai settori calore, terapia dolce, pressione/diagnosi, peso, massaggio, bellezza, aria e baby.





Cordiali saluti  
Il team Beurer

## Fornitura

- 1 depuratore dell'aria
- 1 filtro combinato (carbone attivo/EPA classe E 12)
- 1 pre-filtro
- Le presenti istruzioni per l'uso

## Spiegazione dei simboli

Nelle presenti istruzioni per l'uso vengono utilizzati i seguenti simboli:

	<b>AVVERTENZA</b> Segnalazione di rischio di lesioni o pericoli per la salute
	<b>ATTENZIONE</b> Segnalazione di rischi di possibili danni all'apparecchio
	<b>Nota</b> Indicazione di importanti informazioni
	Smaltire la confezione nel rispetto dell'ambiente

## 1. Introduzione

L'uomo trascorre la maggior parte del proprio tempo in ambienti chiusi. Spesso l'aria è inquinata da particelle di polvere, pollini, peli di animali, odori, gas nocivi e vari batteri e virus. Il depuratore dell'aria LR 300 purifica l'aria dell'ambiente grazie al sistema di filtro a tre strati e alla lampada UV-C integrata.

Il depuratore dell'aria LR 300

- filtra l'aria attraverso un filtro combinato (filtro a carbone attivo contro i gas nocivi e gli odori sgradevoli, **filtro EPA di classe E 12** contro particelle quali batteri, virus, acari e pollini),
- è dotato di una lampada UV-C integrata (per l'eliminazione dei germi),
- è silenzioso e lavora su tre livelli di regolazione,
- dispone di una funzione timer (due, quattro o otto ore),
- è adatto ad ambienti di dimensioni di ca. 35 m<sup>2</sup>,
- è a basso consumo energetico,
- si spegne automaticamente quando il coperchio del corpo viene rimosso.

### Principio della depurazione dell'aria

1. Il ventilatore del depuratore dell'aria aspira l'aria sporca.
2. Il pre-filtro filtra le particelle più grosse quali polvere, sporco e peli.
3. In seguito, attraverso il filtro a carbone attivo vengono rimossi dall'aria formaldeide, benzolo e altri odori e gas tossici.
4. Infine, tramite il filtro EPA vengono filtrate le particelle più piccole quali pollini, batteri e virus.
5. La lampada UV-C attivabile presente all'interno del corpo elimina i germi e gli odori (provenienti da animali, cucina o fumo da sigaretta).
6. L'aria così ripulita viene immessa nell'aria ambiente attraverso l'uscita aria situata sul lato superiore del depuratore.

 L'efficienza di filtro del filtro EPA E 12 è pari a  $\geq 99,5\%$ . Ciò significa che viene filtrato il 99,5% delle particelle (come batteri, virus e polveri sottili).

L'aria inquinata e non filtrata può avere i seguenti effetti:

- Infezioni e malattie delle vie respiratorie
- Danneggiamento della salute a causa di gas nocivi

## 2. Uso conforme

Questo depuratore dell'aria è concepito esclusivamente per la purificazione dell'aria negli ambienti chiusi.

### **AVVERTENZA**

Consultare il proprio medico prima di utilizzare il depuratore dell'aria in caso di patologie polmonari o delle vie respiratorie.

Utilizzare questo apparecchio solo per lo scopo per il quale è stato concepito e descritto nelle presenti istruzioni per l'uso. Qualsiasi uso non conforme comporta un pericolo. Il produttore non è da ritenersi responsabile in caso di danni riconducibili a uso non conforme o sconsiderato.

## 3. Note

Leggere attentamente le presenti indicazioni. Il mancato rispetto delle seguenti indicazioni può provocare danni alle persone e alle cose.

### **AVVERTENZA**

Tenere lontani i bambini dal materiale d'imballaggio. Pericolo di soffocamento.

#### **Scossa elettrica**

### **AVVERTENZA**

Come qualsiasi apparecchio elettrico, anche questo depuratore dell'aria deve essere maneggiato con attenzione e cautela al fine di evitare il rischio di scosse elettriche.

- Pertanto:
  - utilizzare l'apparecchio esclusivamente con la tensione di rete indicata (la targhetta si trova sul lato inferiore dell'apparecchio),
  - non azionare mai l'apparecchio, se l'apparecchio stesso o gli accessori presentano danni visibili,
  - non utilizzare l'apparecchio durante un temporale.
- In caso di difetti o malfunzionamenti, spegnere immediatamente l'apparecchio e staccarlo dalla corrente. Non tirare il cavo o l'apparecchio per estrarre la spina dalla presa. Non usare il cavo di alimentazione né per tenere l'apparecchio né per trasportarlo. Tenere i cavi lontano dalle superfici calde.
- Spegnere sempre l'apparecchio prima di estrarre la spina.
- Non estrarre mai la spina quando si hanno mani bagnate o umide.
- Tenere l'apparecchio lontano da fonti di calore, in quanto il corpo potrebbe fondersi e provocare un incendio.
- Accertarsi che le aperture dell'apparecchio e il cavo di alimentazione non entrino in contatto con acqua, vapore o altri liquidi.
- Non utilizzare l'apparecchio in prossimità di miscele gassose infiammabili o esplosive.
- Non recuperare in nessun caso un apparecchio che è caduto in acqua. Estrarre subito la spina.
- Non utilizzare l'apparecchio o gli accessori se presentano danni visibili.

#### **Riparazione**

### **AVVERTENZA**

- Le riparazioni degli apparecchi elettrici devono essere effettuate esclusivamente da personale specializzato. Riparazioni non conformi possono provocare danni consistenti per gli utilizzatori. Per le riparazioni rivolgersi al Servizio clienti o a un rivenditore autorizzato.
- Non aprire l'unità di ventilazione.

## Pericolo d'incendio



### AVVERTENZA

In caso di uso non conforme o mancato rispetto delle presenti istruzioni per l'uso sussiste pericolo d'incendio! Pertanto non utilizzare il depuratore dell'aria:

- se è coperto ad es. da una coperta, un cuscino o altro,
- in prossimità di benzina o altre sostanze facilmente infiammabili.

## Impiego



### ATTENZIONE

Dopo ogni uso e prima delle operazioni di pulizia, spegnere l'apparecchio e staccare la spina.

- Non infilare alcun oggetto nelle aperture dell'apparecchio o nelle parti rotanti. Accertarsi che le parti mobili siano sempre libere.
- Non posizionare oggetti sull'apparecchio.
- Proteggere l'apparecchio dalle temperature elevate.
- Proteggere l'apparecchio dai raggi del sole e non farlo cadere.
- Non scuotere l'apparecchio.
- Posizionare l'apparecchio su una base solida, orizzontale e impermeabile.

## 4. Descrizione dell'apparecchio

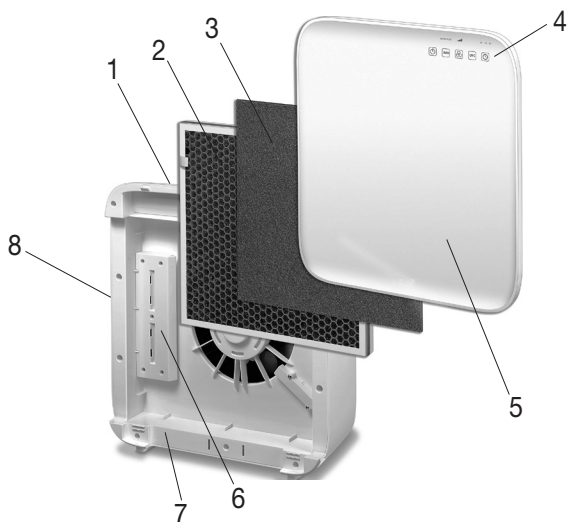

<b>1. Fuoriuscita aria</b>	<b>5. Coperchio del corpo</b>
<b>2. Filtro combinato (carbone attivo/EPA classe E12)</b> Filtro a carbone attivo: contro gas nocivi e odori sgradevoli Filtro EPA E12: filtra le particelle quali batteri, virus, acari e pollini	<b>6. Lampada UV-C</b> Elimina all'interno del corpo i germi e gli odori (provenienti da animali, cucina o fumo da sigaretta)
<b>3. Pre-filtro</b> Filtra particelle grosse di polvere e sporco, come i peli	<b>7. Corpo</b>
<b>4. Pannello di comando</b>	<b>8. Ingresso aria</b>

## Display e pulsanti

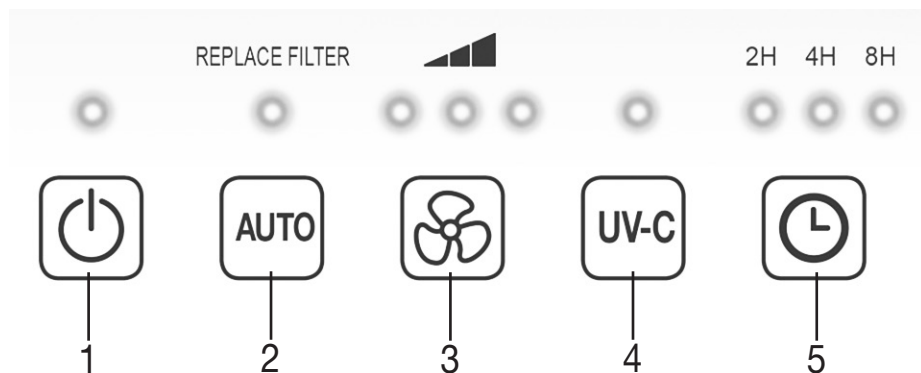

<b>1 Pulsante ON/OFF</b>  Accensione/spengimento dell'apparecchio	<b>4 Pulsante Lampada UV-C</b>  Accensione/spengimento della lampada UV-C
<b>2 Pulsante AUTO</b>  Attiva la funzione automatica (la velocità di ventilazione si adatta automaticamente alla qualità dell'aria ambiente e il LED è acceso fisso). Quando la luce sotto "Replace Filter" lampeggia, è necessario sostituire il filtro. Dopo aver sostituito il filtro, tenere premuto il pulsante AUTO per reimpostare il contatore automatico per la sostituzione del filtro.	<b>5 Pulsante TIMER</b>  Il depuratore dell'aria è dotato di una funzione timer grazie alla quale è possibile stabilire dopo quante ore l'apparecchio si spegne automaticamente. Il depuratore dell'aria dispone di tre orari per il timer: 2H (due ore), 4H (quattro ore) e 8H (otto ore).
<b>3 Pulsante VELOCITÀ DI VENTILAZIONE</b>  Il depuratore dell'aria dispone di tre velocità di ventilazione:  (bassa),  (media) e  (alta).	

## 5. Messa in funzione

### 5.1 Estrazione del depuratore dell'aria

1. Aprire l'involucro di cartone.
2. Non togliere l'involucro di cellophane ed estrarre l'apparecchio tirandolo verso l'alto.
3. A questo punto, rimuovere tutti gli involucri. Rimuovere il filtro combinato dall'apparecchio (vedere il capitolo "Sostituzione del filtro") ed estrarlo dal cellophane. Infine reinserire il filtro combinato nell'apparecchio.
4. Controllare la presenza di danni sull'apparecchio, la spina e il cavo.

### 5.2 Posizionamento del depuratore dell'aria

1. Posizionare il depuratore dell'aria su una base piana e solida per evitare vibrazioni e rumori.



#### ATTENZIONE

Se è necessario riposizionare il depuratore dell'aria, afferrarlo e spostarlo esclusivamente con la maniglia posta sul retro dell'apparecchio.

2. Posizionare il depuratore dell'aria in modo che vi sia uno spazio libero di 30 cm su tutti i lati.
3. Fare in modo che l'ingresso e l'uscita aria non rimangano mai bloccati.

## 6. Uso



### 6.1 Accensione del depuratore dell'aria

1. Attenersi alle istruzioni contenute nel capitolo "5. Messa in funzione".
2. Inserire la spina nella presa. Posare il cavo di alimentazione in modo che nessuno possa inciampare.
3. Per accendere il depuratore dell'aria, premere il pulsante ON/OFF ().

 **Nota**  
Alla prima messa in funzione, il depuratore dell'aria è impostato sulla velocità di ventilazione media.

### 6.2 Funzione automatica

Il depuratore dell'aria è dotato di una funzione automatica. Se è attiva, la velocità di ventilazione si adatta automaticamente alla qualità dell'aria dell'ambiente, vale a dire, che più la qualità dell'aria è scarsa, maggiore è la velocità di ventilazione.

1. Per attivare la funzione automatica, premere il pulsante AUTO () quando il depuratore dell'aria è acceso. Quando la funzione automatica è attiva, si accende una luce sopra il pulsante AUTO.
2. Per disattivare la funzione automatica, premere di nuovo il pulsante AUTO (). La luce sopra il pulsante AUTO viene spenta.

 **Nota**  
Quando la luce sopra il pulsante AUTO lampeggia, è necessario sostituire il filtro. A tale scopo, attenersi alle indicazioni del capitolo "Sostituzione del filtro".



### 6.3 Velocità di ventilazione

Il depuratore dell'aria dispone di tre velocità di ventilazione:  (bassa),  (media) e  (alta).

- Per commutare tra le singole velocità di ventilazione, premere il pulsante Velocità di ventilazione (). Nel pannello di comando si accende la velocità di ventilazione attualmente impostata.



### 6.4 Lampada UV-C

La lampada UV-C elimina i germi contenuti nell'aria attivando il biossido di titanio che distrugge le molecole dei cattivi odori (provenienti da fumo di sigaretta, cucina o animali).

1. Per accendere la lampada UV-C, premere il pulsante UV-C () quando il depuratore dell'aria è acceso. Quando la lampada UV-C è attiva, si accende una luce sopra il pulsante UV-C.
2. Per spegnere la lampada UV-C, premere di nuovo il pulsante UV-C (). La luce sopra il pulsante UV-C viene spenta.

### 6.5 Funzione timer

Il depuratore dell'aria è dotato di una funzione timer grazie alla quale è possibile stabilire dopo quante ore l'apparecchio si spegne automaticamente. Il depuratore dell'aria dispone di tre orari per il timer: 2H (due ore), 4H (quattro ore) e 8H (otto ore).

- Per commutare tra i singoli orari del timer, premere il pulsante TIMER (). Nel pannello di comando si accende l'orario timer attualmente impostato. Il depuratore dell'aria si spegne automaticamente al raggiungimento del valore impostato.
- Per disattivare il timer, premere il pulsante TIMER () finché la luce sopra il pulsante TIMER non si spegne. Il depuratore dell'aria funzionerà quindi in modo continuo.

## 6.6 Sostituzione del filtro

Dopo 4320 ore di esercizio è necessario sostituire il filtro a tre strati. Dopo tale periodo di tempo sopra il pulsante AUTO lampeggia un LED blu. Per sostituire il filtro, procedere nel modo seguente:

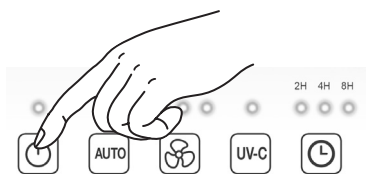

1. Premere il pulsante ON/OFF per spegnere il depuratore dell'aria e scollegarlo dalla presa.



2. Rimuovere il coperchio del corpo come mostrato in figura (chiusura magnetica). Sganciare la chiusura magnetica prima dal basso e poi dall'alto.

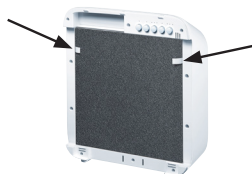

3. Rimuovere il pre-filtro. Per rimuovere il filtro combinato, tirare delicatamente le linguette laterali.

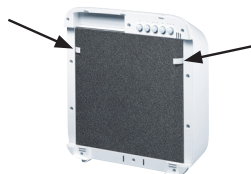

4. Inserire un nuovo filtro combinato. Per inserirlo in modo corretto, orientarsi con le linguette laterali come mostrato in figura. Posizionare il pre-filtro.



5. Rimontare il coperchio del corpo come mostrato in figura finché non scatta in posizione (chiusura magnetica). Agganciare la chiusura magnetica prima dall'alto e poi dal basso.



6. Inserire la spina nella presa. Posare il cavo di alimentazione in modo che nessuno possa inciampare. Tenere premuto il pulsante AUTO (AUTO) per cinque secondi. Il contatore di ore di esercizio è reimpostato su 0.

**i** Se si desidera sostituire il filtro combinato a intervalli di tempo personalizzati (ad es. ogni 6 mesi), sopra il bordo superiore del filtro combinato è disponibile un adesivo su cui è possibile apporre una data.



## 7. Pulizia e conservazione



### AVVERTENZA

Prima della pulizia, accertarsi che la spina del depuratore dell'aria non sia collegata alla presa!

### 7.1 Pulizia del filtro

Una pulizia regolare del filtro (una volta al mese) è la premessa indispensabile per garantire l'igiene e il perfetto funzionamento.

- Pulire il filtro a tre strati con l'accessorio spazzola di un aspirapolvere. Per effettuare una pulizia profonda, rimuovere il pre-filtro e pulire anche il filtro a carbone attivo che si trova dietro di esso e il filtro EPA sul retro con l'accessorio spazzola di un aspirapolvere. Al termine, reinserire il pre-filtro sul filtro EPA.

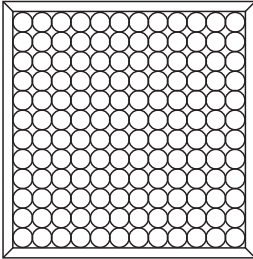
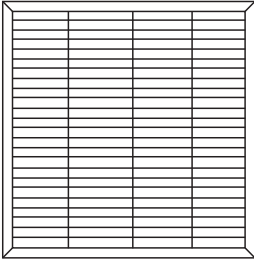
Filtro a carbone attivo	Filtro EPA E12
	
<b>Lato anteriore</b>	<b>Lato posteriore</b>



### ATTENZIONE

Dopo 4320 ore di esercizio è necessario sostituire il filtro a tre strati (vedere il capitolo "Sostituzione del filtro"). Non è possibile lavare il filtro a tre strati.

### 7.2 Pulizia del corpo

Pulire il corpo del depuratore dell'aria con un panno leggermente inumidito (con acqua o una soluzione detergente delicata). Per la pulizia non utilizzare solventi né altri detergenti aggressivi o prodotti abrasivi che potrebbero danneggiare la superficie.

### 7.3 Conservazione

Se l'apparecchio non viene usato a lungo, si consiglia di conservarlo pulito nell'imballo originale in un ambiente secco senza sovrapporvi carichi.

## 8. Che cosa fare in caso di problemi?

Problema	Causa	Soluzione
Il depuratore dell'aria non si accende.	Il coperchio del corpo non è installato correttamente.	Accertarsi che il coperchio del corpo sia installato correttamente.
	Il filtro a tre strati non è installato correttamente.	Accertarsi che il filtro a tre strati sia installato correttamente.
	L'alimentatore non è inserito.	Inserire l'alimentatore in una presa di corrente adeguata.
Flusso dell'aria insufficiente	I filtri sono sporchi.	Pulire i filtri (vedere il capitolo "Pulizia e conservazione").
	L'ingresso/uscita aria è bloccato.	Accertarsi che l'ingresso/uscita aria non sia bloccato.
Il depuratore dell'aria è molto rumoroso	È presente un corpo estraneo nell'ingresso/uscita aria.	Rimuovere il corpo estraneo dall'ingresso/uscita aria.
	I filtri sono otturati.	Pulire i filtri (vedere il capitolo "Pulizia e conservazione").
	I filtri non sono installati correttamente.	Installare i filtri correttamente.
	Il depuratore dell'aria è posizionato su una superficie non piana.	Posizionare il depuratore dell'aria su una superficie piana.

## 9. Smaltimento

Per motivi ecologici, l'apparecchio non deve essere smaltito tra i normali rifiuti quando viene buttato via. Lo smaltimento deve essere effettuato negli appositi centri di raccolta. Smaltire l'apparecchio secondo la direttiva europea sui rifiuti di apparecchiature elettriche ed elettroniche (RAEE). Per eventuali chiarimenti, rivolgersi alle autorità comunali competenti per lo smaltimento.



## 10. Pezzi di ricambio e parti soggette a usura

I pezzi di ricambio e le parti soggette a usura sono disponibili presso il proprio centro assistenza (vedere elenco indirizzi centri assistenza). Indicare il relativo codice ordine.

Denominazione	Cod. articolo o cod. ordine
Pre-filtro, Filtro combinato (EPA + carbone attivo)	660.12

## 11. Dati tecnici

Modello	LR 300
Tensione di rete	Vedere targhetta sull'apparecchio
Potenza	50 W
Dimensione (Lungh. x Largh. x Alt.)	324 x 162 x 409 mm
Peso netto	4,5 kg
Lampada UV	Lunghezza d'onda 254 nm; ciclo di vita ca. 20.000 ore
Dimensione stanza	ca. 35 m <sup>2</sup>
Condizioni di funzionamento ammesse	Tra +5°C e +40°C, ≤ 90% umidità relativa (senza condensa)
Classe di protezione	Classe di protezione II / 

## 12. Garanzia/Assistenza

Per rivendicazioni nell'ambito della garanzia, rivolgersi al rivenditore locale o alla sede locale (vedere l'elenco „Service international“).

Alligare al reso dell'apparecchio una copia della prova d'acquisto e una breve descrizione del difetto.

Si applicano le seguenti condizioni di garanzia:

1. La garanzia dei prodotti BEURER dura 3 anni oppure, se più lunga, fa fede la durata di garanzia valida dalla data di acquisto di ciascun paese.  
In caso di rivendicazioni, la data di acquisto deve essere dimostrata tramite una prova d'acquisto o una fattura.
2. La durata della garanzia non viene prolungata da riparazioni (dell'intero apparecchio o di parti di esso).
3. La garanzia non ha validità per i danni derivanti da
  - a. Uso improprio, ad es. mancata osservanza delle istruzioni per l'uso.
  - b. Riparazioni o modifiche effettuate dal cliente o da persone non autorizzate.
  - c. Trasporto dal produttore al cliente o durante il trasporto al centro di assistenza.
  - d. La garanzia non è valida per gli accessori soggetti a comune usura (manicotto, batterie, ecc.).
4. La responsabilità per danni diretti o indiretti causati dall'apparecchio è esclusa se viene riconosciuta una rivendicazione della garanzia per il danno dell'apparecchio.



Lütfen bu kullanım kılavuzunu dikkatle okuyun, ileride kullanmak üzere saklayın, diğer kullanıcıların erişebilmesini sağlayın ve içindeki yönergelere uyun.

## İçindekiler

1. Ürün özellikleri .....	53	6.4 UV-C ışık .....	57
2. Amacına uygun kullanım .....	54	6.5 Zamanlayıcı fonksiyonu .....	57
3. Notlar .....	54	6.6 Filtre değişimi .....	58
4. Cihaz açıklaması .....	55	7. Temizlik ve saklama .....	59
5. Çalıştırma .....	56	7.1 Filtrenin temizlenmesi .....	59
5.1 Hava temizleyiciyi ambalajından çıkarma .....	56	7.2 Gövdeyi temizleme .....	59
5.2 Hava temizleyiciyi yerleştirme .....	56	7.3 Saklama .....	59
6. Kullanım .....	57	8. Sorunların giderilmesi .....	60
6.1 Hava temizleyici açma .....	57	9. Bertaraf etme .....	60
6.2 Otomatik fonksiyonu .....	57	10. Yedek parçalar ve yıpranan parçalar .....	60
6.3 Fan hızı .....	57	11. Teknik veriler .....	61
		12. Garanti / Servis .....	61



## UYARI

- Bu cihaz, 8 yaş ve üzeri çocuklar ve fiziksel, algısal ve akli becerileri kısıtlı veya tecrübesi ve bilgisi yetersiz olan kişiler tarafından ancak gözetim altında veya cihazın emniyetli kullanımı hakkında bilgilendirilmiş olmaları ve cihazın kullanımı sonucu ortaya çıkabilecek tehlikelerin bilincinde olmaları koşuluyla kullanılabilir.
- Çocuklar cihazla oynamamalıdır.
- Temizlik ve kullanıcı bakımı, gözetim altında olmadıkları sürece çocuklar tarafından yapılmamalıdır.
- Temizlemeden önce cihazın fişini elektrik prizinden çıkarın.
- Cihazı yalnızca belirtilen şekilde temizleyin. Fan ünitesine kesinlikle sıvı girmemelidir.
- Çözücü maddeler içeren temizlik malzemeleri kullanmayın.
- Bu cihazın elektrik bağlantı kablosu hasar gördüğünde bertaraf edilmelidir. Çıkarılmıyorsa, cihaz bertaraf edilmelidir.

## Sayın müşterimiz,

Ürünlerimizden birini seçtiğiniz için teşekkür ederiz. Isı, yumuşak terapi, kan basıncı/diyagnoz, ağırlık, masaj, güzellik, hava ve bebek konularında değerli ve titizlikle test edilmiş kaliteli ürünlerimiz, dünyanın her tarafında tercih edilmektedir.

Yeni cihazınızı iyi günlerde kullanmanızı dileriz.





Beurer Ekibiniz

## Teslimat kapsamı

- 1 x hava temizleyici
- 1 x kombi filtre (aktif karbon / EPA filtre sınıf E 12)
- 1 x ön filtre
- 1 x bu kullanım kılavuzu

## İşaretlerin açıklaması

Kullanım kılavuzunda aşağıdaki simgeler kullanılmıştır:

	<b>UYARI</b> Yaralanma tehlikelerine veya sağlığınızla ilgili tehlikelere yönelik uyarılar
	<b>DİKKAT</b> Cihazla/aksesuarlarıyla ilgili olası hasarlara yönelik güvenlik uyarıları
	<b>Not</b> Önemli bilgilere yönelik not
	Ambalajı çevreye saygılı şekilde bertaraf edin

## 1. Ürün özellikleri

İnsanlar zamanlarının çoğunu kapalı alanlarda geçirirler. Bu hava sıklıkla toz parçacıkları, polen, hayvan tüyü, koku, zararlı gazlar ve çeşitli bakteriler ve virüsler içerir. LR300 hava temizleyici oda havasını üç katmanlı bir filtre sistemiyle ve entegre bir UV-C ışıkla temizler.

LR 300 hava temizleyici:

- Havayı bir kombi filtreyle süzer (zararlı gazlara ve kötü kokulara karşı aktif karbon filtre, bakteri, virüsler, akarlar ve ince polen tozu gibi partiküllere karşı **E 12 sınıfı EPA filtre**),
- Entegre UV-C ışığa sahiptir (patojenlerin yok edilmesi için),
- Üç kademesiyle sessiz olarak çalışır,
- Zamanlama özelliği vardır (iki, dört veya sekiz saat),
- Yaklaşık 35 m<sup>2</sup> büyüklüğünde odalar için uygundur,
- Enerji tasarrufludur,
- Gövde kapağı çıkarıldığında otomatik olarak kapanır.

## Hava temizleme prensibi

1. Hava temizleyicinin vantilatörü kirli havayı emer.
2. Ön filtre toz, kir ve kıl gibi kaba parçacıkları süzer.
3. Ardından aktif karbon filtre sayesinde formaldehitler, benzol ve diğer zehirli gazlar ve kokular oda havasından süzülür.
4. Son olarak EPA filtre aracılığıyla polenler, bakteriler veya virüsler gibi küçük parçacıklar süzülür.
5. Gövde içinde bulunan ve ayrıca devreye alınabilir olan UV-C ışık patojenleri ve kokuları (hayvanlardan, mutfaktan veya tütün dumanından kaynaklanan kokular) yok eder.
6. Temizlenen hava, hava temizleyicinin üst tarafındaki hava çıkışından oda havasına verilir.

 EPA E 12 filtrenin filtreleme kapasitesi  $\geq$  %99,5 düzeyindedir. Yani parçacıkların (örn. bakteriler, virüsler ve ince toz) %99,5'i hava içinden filtrelenebilmektedir.

Kirli, filtre edilmemiş hava şunlara yol açabilir:

- Solunum yolları enfeksiyonları ve hastalıklarına yakalanmak kolaylaşır,
- Zararlı gazlar sebebiyle sağlık olumsuz etkilenebilir.

## 2. Amacına uygun kullanım

Bu hava temizleyici yalnızca iç mekan havasının temizlenmesi için tasarlanmıştır.

### UYARI

Solunum yollarında veya akciğerlerinizde ciddi bir rahatsızlığınız varsa, hava temizleyiciyi kullanmadan önce doktorunuza danışın.

Cihazı sadece geliştirilme amacına uygun ve bu kullanım kılavuzunda belirtilen şekilde kullanın. Amacına uygun olmayan her türlü kullanım tehlikeli olabilir. Nizami olmayan ve dikkatsiz kullanımdan ötürü oluşacak hasarlardan üretici firma sorumlu değildir.

## 3. Notlar

Notları dikkatle okuyun! Aşağıdaki notların dikkate alınmaması, kişisel yaralanmaya veya maddi hasara neden olabilir.

### UYARI

Çocukları ambalaj malzemesinden uzak tutun. Boğulma tehlikesi vardır.

#### Elektrik çarpması

### UYARI

Elektrik çarpmasından kaynaklanan tehlikeleri önlemek için, her elektrikli cihaz gibi bu hava temizleyicinin de dikkatle ve sağduyuyla kullanılması gerekir.

- Bu yüzden cihazı
  - sadece cihaz üzerinde belirtilen şebeke gerilimi ile kullanın (tip levhası cihazın altı tarafından bulunur),
  - üzerinde veya aksesuarlarında görünür bir hasar varsa kesinlikle kullanmayın,
  - fırtına sırasında kullanmayın.
- Arıza veya işlev bozukluğu durumunda cihazı hemen kapatın ve cihazın fişini prizden çekin. Fişi prizden çekerken elektrik kablosundan veya cihazdan tutarak çekmeyin. Cihazı elektrik kablosundan tutmayın veya bu şekilde taşımayın. Kablo ve sıcak yüzeyler arasında mesafe bırakın.
- Elektrik fişini çekmeden önce her zaman cihazı kapatın.
- Elektrik fişini asla ıslak veya nemli elinizle çekmeyin.
- Cihazı ısı kaynaklarından uzakta tutun; aksi halde gövdesi eriyebilir ve yangına yol açabilir.
- Cihazın açıklıklarının ve elektrik kablosunun su, buhar veya başka sıvılara temas etmemesine dikkat edin.
- Cihazı alev alabilir veya patlayabilir gaz karışımlarının yakınında kullanmayın.
- Suyu düşmüş bir cihaza kesinlikle dokunmayın. Hemen fişi çekin.
- Cihazda veya aksesuarda görünür bir hasar varsa, cihazı kullanmayın.

#### Onarım

### UYARI

- Onarımlar sadece kalifiye elemanlar tarafından yapılabilir. Nizami olmayan onarımlar kullanıcı için ciddi tehlikeler oluşturabilir. Onarım için müşteri servisi veya yetkili bir satıcıya başvurun.
- Fan ünitesinin açılmasına izin verilmez.

#### Yangın tehlikesi

### UYARI

Amacına uygun olmayan kullanım veya bu kullanım kılavuzunun dikkate alınmaması gibi durumlar yangın tehlikesine yol açar!

Bu nedenle hava temizleyiciyi

- asla örn. battaniye, yastık vs. gibi bir örtünün altında
- asla benzin veya benzeri kolay alev alabilen maddelerin yakınında çalıştırmayın.

## Kullanım

### ⚠ DİKKAT

Her kullanımdan sonra ve her temizlikten önce cihaz kapatılmalı ve fişi prizden çıkarılmalıdır.

- Cihazın açıklıklarına veya dönen parçalarının içine herhangi bir nesne sokmayın. Hareketli parçaların her zaman serbest hareket edebilir durumda olmasına dikkat edin.
- Cihazın üzerine hiçbir nesne koymayın.
- Cihazı yüksek sıcaklıklardan koruyun.
- Cihazı güneş ışınlarından ve darbelerden koruyun ve düşürmeyin.
- Cihazı asla sallamayın.
- Cihazı sağlam, yatay ve suya dayanıklı bir zemine yerleştirin.

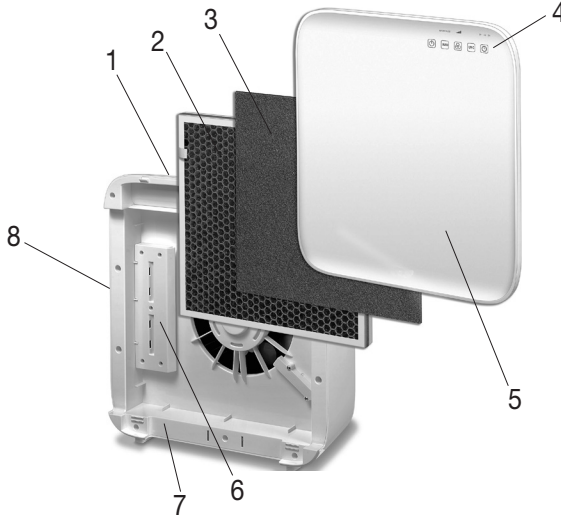

## 4. Cihaz açıklaması

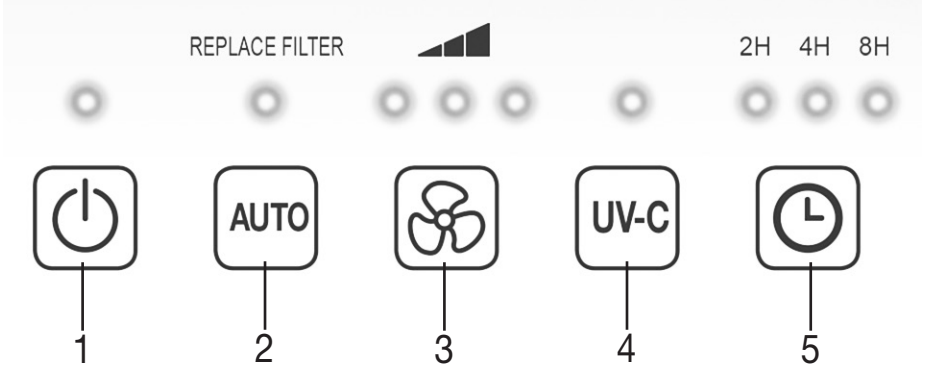

<b>1. Hava çıkışı</b>	<b>5. Gövde kapağı</b>
<b>2. Kombi filtre (aktif karbon filtre / EPA E 12 filtre)</b> Aktif karbon filtre: Zararlı gazlara ve hoş olmayan kokulara karşı EPA E12 filtre: Bakteriler, virüsler, akarlar ve ince polen tozu gibi parçacıkları filtreler	<b>6. UV-C ışık</b> Gövde içinde patojenleri ve kokuları (hayvanlardan, mutfaktan veya tütün dumanından kaynaklanan kokuları) yok eder
<b>3. Ön filtre</b> Kaba tozları ve örn. kıllar gibi kirleri filtreler	<b>7. Gövde</b>
<b>4. Kumanda paneli</b>	<b>8. Hava girişi</b>

## Ekran ve düğmeler



<b>1 AÇMA/KAPAMA düğmesi</b>  Cihazın açılması/kapatılması	<b>4 UV-C ışık düğmesi</b>  UV-C ışığının açılması/kapatılması
<b>2 AUTO düğmesi</b>  Otomatik fonksiyonu etkinleştirir (vantilatör hızı ortam havasının kalitesine göre otomatik olarak ayarlanır ve LED sürekli yanar). “Replace Filter” yazısı altındaki ışık yanıp söndüğünde filtreyi değiştirin. Filtreyi değiştirdikten sonra, otomatik filtre değişimi sayacını sıfırlamak için AUTO düğmesini basılı tutun.	<b>5 ZAMANLAYICI düğmesi</b>  Hava temizleyicinin, kaç saat sonra kendiliğinden kapanacağını ayarlayabileceğiniz bir zamanlayıcı fonksiyonu bulunur. Hava temizleyicinin üç zamanlayıcı zamanı vardır: 2H (iki saat), 4H (dört saat) ve 8H (sekiz saat).
<b>3 FAN HIZI düğmesi</b>  Hava temizleyicinin üç fan hızı vardır:  (düşük),  (orta) ve  (yüksek).	

## 5. Çalıştırma

### 5.1 Hava temizleyiciyi ambalajından çıkarma

1. Karton ambalajı açın.
2. Folyo kılıfı kapalı bırakın ve cihazı yukarıya doğru çekerek çıkarın.
3. Şimdi bütün folyoları çıkarın. Kombi filtreyi cihazdan çıkarın (bkz. “Filtre değişimi” bölümü) ve onu folyodan çıkarın. Ardından kombi filtreyi yeniden cihazın içine yerleştirin.
4. Cihazda, fişte ve kabloda hasar olup olmadığını kontrol edin.

### 5.2 Hava temizleyiciyi yerleştirme

1. Titreşimi ve gürültüyü önlemek için hava temizleyiciyi düz, sağlam bir zemin üzerine yerleştirin.

### DİKKAT

1. Hava temizleyicinin konumunu değiştirmek istiyorsanız onu yalnızca arka tarafındaki tutamaktan tutarak taşıyın.
2. Hava temizleyiciyi yanlarında 30 cm boşluk kalacak şekilde yerleştirin.
3. Hava girişinin ve çıkışının hiçbir zaman bloke edilmemesine dikkat edin.



## 6. Kullanım



### 6.1 Hava temizleyici açma

1. 5. Çalıştırma bölümündeki yönergelere uyun
2. Fişi prize takın. Kabloyu, takılıp düşmeye yol açmayacak şekilde yerleştirin.
3. Hava temizleyiciyi açmak için AÇMA/KAPAMA () tuşuna basın.

**i Not**  
İlk çalıştırmada hava temizleyici orta fan hızı kademesine ayarlanmıştır.

### 6.2 Otomatik fonksiyonu

Hava temizleyicinin otomatik fonksiyonu vardır. Otomatik fonksiyonu açıksa, fan hızı otomatik olarak ortam havasının kalitesine uyum sağlar. Yani ortam havasının kalitesi ne kadar kötüyse, hava temizleyici fan hızını otomatik olarak o derece yüksek ayarlar.

1. Otomatik fonksiyonunu açmak için, hava temizleyici açık haldeyken AUTO düğmesine () basın. Otomatik fonksiyonu etkin olduğunda AUTO düğmesinin üzerinde bir ışık yanar.
2. Otomatik fonksiyonunu kapatmak için yeniden AUTO düğmesine () basın. AUTO düğmesi üzerindeki ışık söner.

**i Not**  
AUTO düğmesi üzerindeki ışık yanıp sönüyorsa filtreyi değiştirmelisiniz. “Filtre değişimi” bölümündeki talimatları dikkate alın.



### 6.3 Fan hızı

Hava temizleyicinin üç fan hızı vardır:  (düşük),  (orta) ve  (yüksek).

- Fan hızı kademeleri arasında geçiş yapmak için fan hızı düğmesine () basın. Kumanda panelinde ayarlanmış olan güncel fan hızı ışıklı olarak gösterilir.



### 6.4 UV-C ışık

UV-C ışık havada bulunan patojenleri yok eder. Bunun için UV-C ışığı titanyum oksitleri aktive eder, bunlar da (tütün dumanı, mutfak veya hayvanlardan kaynaklanan) kötü kokulu koku moleküllerini parçalar.

1. UV-C ışığı açmak için, hava temizleyici açık haldeyken UV-C düğmesine () basın. UV-C ışık etkin olduğunda UV-C düğmesinin üzerinde bir ışık yanar.
2. UV-C ışığı kapatmak için yeniden UV-C düğmesine () basın. UV-C düğmesi üzerindeki ışık söner.





### 6.5 Zamanlayıcı fonksiyonu

Hava temizleyicinin, kaç saat sonra kendiliğinden kapanacağını ayarlayabileceğiniz bir zamanlayıcı fonksiyonu bulunur. Hava temizleyicinin üç zamanlayıcı zamanı vardır: 2H (iki saat), 4H (dört saat) ve 8H (sekiz saat).

- Zamanlayıcı süreleri arasında geçiş yapmak için zamanlayıcı düğmesine () basın. Kumanda panelinde ayarlanmış olan güncel zamanlayıcı süresi ışıklı olarak gösterilir. Ayarlanan süre bittiğinde hava temizleyici otomatik olarak kapanır.
- Zamanlayıcıyı kapatmak için, zamanlayıcı düğmesi üzerinde hiçbir ışık yanmayınca kadar zamanlayıcı düğmesine () basın. Hava temizleyici şimdi kesintisiz olarak çalışır.

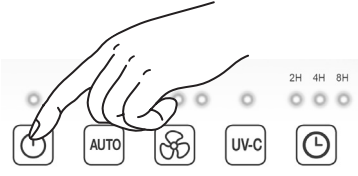
## 6.6 Filtre deęiřimi

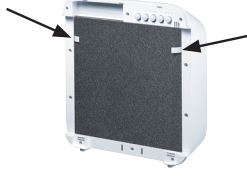
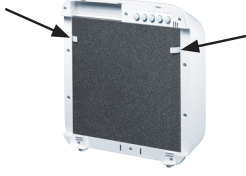
Her 4320 alıřma saatinden sonra  katmanlı filtreyi yenisiyle deęiřtirmeniz gerekir. 4320 alıřma saatinden sonra AUTO dğmesi zerinde mavi renkli LED yanıp sner. Filtreyi deęiřtirmek iin yapmanız gerekenler:

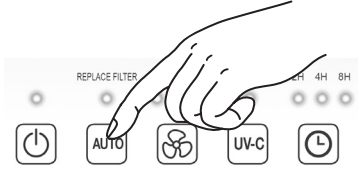
 <p>1. Hava temizleyiciyi kapatmak iin Ama/Kapama dğmesine basın ve fiřini prizden ekin.</p>	 <p>2. Cihaz kapaęını řekilde gsterildięi gibi ıkarın (mıknatıslı kilit). Mıknatıslı kilidi nce alttan ve sonra stten yerinden ıkarın.</p>
 <p>3. n filtreyi ekip ıkarın. Kombi filtreyi ıkarılmak iin yandaki ıkıntılardan dikkatle ekin.</p>	 <p>4. Yeni bir kombi filtre takın. Kombi filtreyi doęru yerleřtirmek iin řekilde gsterildięi gibi yandaki kulaklara dikkat edin. n filtreyi onun zerine yerleřtirin.</p>
 <p>5. Gvde kapaęını duyulur ve hissedilir řekilde yerine oturacak řekilde (mıknatıslı kilit) řekilde gsterildięi gibi yerine oturtun. Mıknatıslı kilidi nce stten ve sonra alttan yerine takın.</p>	 <p>6. Fiři prize takın. Kabloyu, takılıp dřmeye yol amavacak řekilde yerleřtirin. AUTO dğmesini (AUTO) beř saniye basılı tutun. alıřma saati sayacı sıfırlanır.</p>

**i** Kombi filtreyi kendinize zel zaman periyotlarıyla (rn. 6 ayda bir) deęiřtirmek istiyorsanız, kombi filtrenin st kenarında, zerine tarih yazabileceęiniz bir etiket bulunmaktadır.

## 7. Temizlik ve saklama

**UYARI**  
Her temizleme işleminden önce hava temizleyicinin fişinin prizden çıkarılmış olduğundan emin olun!

### 7.1 Filtrenin temizlenmesi

Hijyenik, arızasız çalışma için filtrenin düzenli olarak (ayda bir kez) temizlenmesi şarttır.

- Üç katmanlı filtreyi elektrik süpürgesinin fırçalı başlığıyla temizleyin. Özenli bir temizlik için ön filtreyi çıkarın ve arkasında bulunan aktif karbon filtreyi ve arka tarafta bulunan EPA filtreyi de elektrik süpürgesinin fırçalı başlığıyla temizleyin. Bunun ardından ön filtreyi yeniden EPA filtre üzerine yerleştirin.

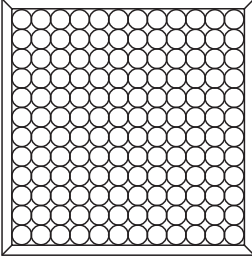
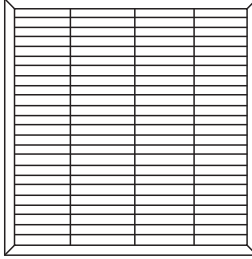
Aktif karbon filtre	EPA E 12 filtre
	
Ön taraf	Arka taraf

**DİKKAT**

Üç katmanlı filtre 4320 çalışma saatinden sonra değiştirilmelidir (bkz. “Filtre değişimi” bölümü).  
Üç katmanlı filtre yıkanamaz.

### 7.2 Gövdeyi temizleme

Hava temizleyicinin gövdesini hafif nemlendirilmiş bir bezle silin (su veya yumuşak bir temizleme maddesiyle). Yüzeyi zarar görebileceği için çözücü veya başka aşındırıcı temizleme veya ovalama maddeleri kullanmayın.

### 7.3 Saklama

Cihazı uzun süre kullanmayacaksanız, cihazı temizlenmiş halde orijinal ambalajı içinde, kuru bir ortamda ve üzerinde ağırlık olmadan muhafaza etmenizi öneririz.

## 8. Sorunların giderilmesi

Sorun	Neden	Çözüm
Hava temizleyici açılmıyor.	Gövde kapağı doğru takılmamıştır.	Gövde kapağının doğru takıldığından emin olun.
	Üç katmanlı filtre doğru takılmamıştır.	Üç katmanlı filtrenin doğru takıldığından emin olun.
	Fişli elektrik adaptörü takılmamıştır.	Fişli elektrik adaptörünü uygun bir prize takın.
Hava geçirimi yetersiz	Filtreler kirlenmiştir.	Filtreleri temizleyin (bkz. “Temizlik ve saklama” bölümü).
	Hava girişi/çıkışı tıkanmıştır.	Hava girişi/çıkışının tıkanmamış olduğundan emin olun.
Hava temizleyici çok gürültülü çalışıyor	Hava girişi/çıkışı içinde yabancı cisim vardır.	Hava girişi/çıkışı içindeki yabancı cismi uzaklaştırın.
	Filtreler tıkanmıştır.	Filtreleri temizleyin (bkz. “Temizlik ve saklama” bölümü).
	Filtreler doğru takılmamıştır.	Filtreleri doğru şekilde takın.
	Hava temizleyici engebeli yüzey üzerine yerleştirilmiştir.	Hava temizleyiciyi düz bir yüzeye yerleştirin.

## 9. Bertaraf etme

Çevreyi korumak için, kullanım ömrü dolan cihazı evsel atıklarla beraber elden çıkarmayın. Cihaz, ülkenizdeki uygun atık toplama merkezleri üzerinden bertaraf edilebilir. Cihazı hurda elektrikli ve elektronik eşya direktifine – WEEE (Waste Electrical and Electronic Equipment) uygun olarak bertaraf edin. Bertaraf etme ile ilgili sorularınızı, ilgili yerel makamlara iletebilirsiniz.



## 10. Yedek parçalar ve yıpranan parçalar

Yedek parçalar ve yıpranan parçalar ilgili servis adresinden (servis adresleri listesine bakınız) tedarik edilebilir. Uygun sipariş numarasını belirtin.

Tanım	Ürün veya sipariş numarası
Ön filtre, kombi filtre (EPA + aktif karbon)	660.12

## 11. Teknik veriler

Model	LR 300
Şebeke gerilimi	bkz. cihaz üzerindeki tip etiketi
Güç	50 W
Ölçüler (U x G x Y)	324 x 162 x 409 mm
Boş ağırlık	4,5 kg
UV ışık	Dalga boyu 254 nm; kullanım ömrü yakl. 20.000 saat
Uygun olduğu oda boyutu	yakl. 35 m <sup>2</sup>
İzin verilen kullanım şartları	+5°C ila +40°C, ≤%90 bağıl hava nemi (yoğuşmayan)
Koruma sınıfı	Koruma sınıfı II / <input type="checkbox"/>

## 12. Garanti / Servis

Garanti ile ilgili talepleriniz için bölgenizdeki yetkili satıcınıza veya bölgenizdeki şubeye başvurun („Uluslararası servis“ listesine bakın).

Cihazı geri gönderirken faturanızın bir kopyasını ve arızanın kısa açıklamasını ekleyin.

Aşağıdaki garanti koşulları geçerlidir:

1. BEURER ürünlerinin garanti süresi **3** yıldır veya – daha uzun ise – ilgili ülkede geçerli olan satın alma tarihinden itibaren garanti süresi kabul edilir.  
Garanti talebinde satın alma tarihi bir satış fişi veya fatura ile belgelenmelidir.
2. Onarım (cihazın tamamı veya parçaları) garanti süresinin uzamasını sağlamaz.
3. Garanti aşağıdakiler sonucu oluşan hasarlar için geçerli değildir:
  - a. Usulüne uygun olmayan kullanım, örn. kullanım talimatlarına uyulmaması.
  - b. Müşteri veya yetkisiz kişiler tarafından yapılan onarımlar.
  - c. Üreticiden müşteriye nakliye veya servis merkezine nakliye sırasında oluşan hasarlar.
  - d. Normal yıpranmaya uğrayan aksesuarlar (manşet, piller vb.) için garanti geçerli değildir.
4. Cihaz hasar gördüğünde bir garanti talebi kabul edilmesi durumunda da cihazın neden olduğu doğrudan veya dolaylı netice kabilinden doğan hasarlar için sorumluluk üstlenilmez.



**Внимательно прочтите данную инструкцию, сохраните ее для последующего использования, храните ее в месте, доступном для других пользователей, и следуйте ее указаниям.**

## Содержание

<b>1. Для ознакомления .....</b>	<b>63</b>	6.6 Замена фильтра.....	69
<b>2. Использование по назначению .....</b>	<b>64</b>	<b>7. Уход и хранение .....</b>	<b>70</b>
<b>3. Указания .....</b>	<b>64</b>	7.1 Очистка фильтра .....	70
<b>4. Описание прибора .....</b>	<b>66</b>	7.2 Очистка корпуса.....	70
<b>5. Подготовка к работе .....</b>	<b>67</b>	7.3 Хранение .....	70
5.1 Извлечение воздухоочистителя из упаковки .....	67	<b>8. Что делать при возникновении проблем? .....</b>	<b>71</b>
5.2 Установка воздухоочистителя.....	67	<b>9. Утилизация.....</b>	<b>71</b>
<b>6. Эксплуатация.....</b>	<b>68</b>	<b>10. Запасные части и детали, подверженные быстрому износу.....</b>	<b>71</b>
6.1 Включение воздухоочистителя .....	68	<b>11. Технические характеристики.....</b>	<b>72</b>
6.2 Функция автоматической работы .....	68	<b>12. Гарантия/сервисное обслуживание ....</b>	<b>72</b>
6.3 Скорость вентилятора .....	68		
6.4 Ультрафиолетовый свет .....	68		
6.5 Функция таймера .....	68		



## ПРЕДОСТЕРЕЖЕНИЕ

- Данный прибор может использоваться детьми старше 8 лет, а также лицами с ограниченными физическими, сенсорными или умственными способностями или с недостаточными знаниями и опытом в том случае, если они находятся под присмотром взрослых или проинструктированы о безопасном применении прибора и возможных опасностях.
- Не позволяйте детям играть с прибором.
- Очистка и техническое обслуживание детьми допускается только под присмотром взрослых.
- Перед очисткой отсоединяйте прибор от сети.
- Очищайте прибор только указанным способом. Вода ни в коем случае не должна попадать в вентиляторный блок.
- Не используйте чистящие средства, содержащие растворитель.
- Если провод сетевого питания прибора поврежден, его необходимо заменить. Если же он несъемный, то необходимо утилизировать сам прибор. Сам провод и работа по его замене платная услуга.

## Уважаемый покупатель!

Мы благодарим Вас за выбор продукции нашей фирмы. Мы производим современные, тщательно протестированные, высококачественные изделия для обогрева, легкой терапии, измерения кровяного давления/диагностики, измерения массы, а также для массажа, косметологии, очистки воздуха и ухода за детьми.





С наилучшими пожеланиями,  
компания Beurer

## Комплект поставки

- 1 воздухоочиститель
- 1 комбинированный фильтр (активированный уголь/ЕРА-фильтр класс Е 12)
- 1 фильтр грубой очистки
- 1 инструкция по применению

## Пояснения к символам

В настоящей инструкции по применению используются следующие символы.

	<b>ПРЕДОСТЕРЕЖЕНИЕ</b> Предупреждает об опасности травмирования или ущерба для здоровья.
	<b>ВНИМАНИЕ</b> Обращает внимание на возможность повреждения прибора/принадлежностей.
	<b>Указание</b> Важная информация.
	Утилизировать упаковку в соответствии с предписаниями по охране окружающей среды

## 1. Для ознакомления

Большую часть времени человек проводит в закрытых помещениях. Нередко воздух в таких помещениях бывает загрязнен частицами пыли, цветочной пылью, шерстью животных, запахами, вредными газами, а также различными бактериями и вирусами. Воздухоочиститель LR 300 очищает воздух в помещениях с помощью трехуровневой системы фильтров и встроенного источника ультрафиолетового излучения.

Воздухоочиститель LR 300:

- чистит воздух с помощью комбинированного фильтра (фильтр из активированного угля удаляет вредные газы и неприятные запахи, а **ЕРА-фильтр класса Е 12** защищает от вредоносных частиц, а также от бактерий, вирусов, клещей и цветочной пыльцы);
- оснащен встроенным источником ультрафиолетового излучения (для уничтожения микробов);
- работает тихо, имеет три режима мощности;
- снабжен функцией таймера (на два, четыре или восемь часов);
- подходит для помещений площадью около 35 м<sup>2</sup>,
- экономит электроэнергию;
- автоматически отключается при снятии крышки корпуса.

## Принцип очистки воздуха

1. Вентилятор воздухоочистителя всасывает загрязненный воздух.
2. Фильтр грубой очистки задерживает более крупные частицы, например пыль, грязь и волосы.
3. Затем фильтр с активированным углем очищает воздух от паров формальдегида, бензола и от других вредных газов и неприятных запахов.
4. После этого ЕРА-фильтр удаляет такие вредоносные частицы, как пыльца, бактерии или вирусы.
5. Дополнительно подключаемый источник ультрафиолетового излучения во внутренней части корпуса удаляет микробы и запахи (исходящие от животных, из кухни или от табачного дыма).

6. Очищенный воздух выходит в помещение через отверстие для выпуска воздуха на верхней стороне воздухоочистителя.

 Эффективность фильтрования фильтра EPA E 12 составляет  $\geq 99,5$  %. Это означает, что отфильтровывается 99,5 % частиц (например, бактерий, вирусов и мелкой пыли).

Неочищенный, нефильтранный воздух может иметь различные последствия, среди которых:

- возникновение благоприятных условий для инфекций и заболеваний дыхательных путей;
- опасность для здоровья в результате вредного воздействия опасных газов.

## 2. Использование по назначению

Воздухоочиститель предназначен исключительно для очистки воздуха в помещениях.



### ПРЕДОСТЕРЕЖЕНИЕ

При тяжелых заболеваниях дыхательных путей или легких перед применением воздухоочистителя проконсультируйтесь у врача.

Используйте прибор только в тех целях, для которых он был разработан, и только тем способом, который описан в данной инструкции по применению. Любое применение не по назначению может быть опасным. Производитель не несет ответственности за ущерб, причиненный вследствие использования прибора не по назначению или халатного обращения с ним.

## 3. Указания

Внимательно прочтите указания! Несоблюдение нижеследующих указаний может привести к материальному ущербу или травмам.



### ПРЕДОСТЕРЕЖЕНИЕ

Не давайте упаковочный материал детям. Существует опасность удушья.

#### Удар электрическим током



### ПРЕДОСТЕРЕЖЕНИЕ

Во избежание поражения электрическим током используйте данный воздухоочиститель осторожно и аккуратно, как и любой другой электрический прибор.

- В частности:
  - эксплуатируйте прибор только при указанном на нем напряжении (типовая табличка расположена на нижней стороне прибора);
  - убедитесь в отсутствии видимых повреждений прибора и принадлежностей;
  - не используйте прибор во время грозы.
- В случае появления дефектов и неполадок в работе немедленно отключите прибор и отсоедините его от сети. Никогда не тяните за сетевой кабель или за прибор, чтобы вынуть вилку из розетки. Никогда не перемещайте прибор, держа его за сетевой кабель. Кабели должны быть удалены от горячих поверхностей.
- Всегда выключайте прибор, прежде чем извлечь сетевую вилку из розетки.
- Не извлекайте сетевую вилку влажными или мокрыми руками.
- Прибор должен быть расположен вдали от источников тепла, иначе корпус может расплавиться и стать причиной возгорания.
- Убедитесь в том, что отверстия прибора и сетевой провод не контактируют с водой, паром или другими жидкостями.
- Не используйте прибор вблизи горючих или взрывоопасных газовых смесей.
- Ни в коем случае не пытайтесь взять прибор в руки, если он упал в воду. Немедленно выньте вилку из розетки.
- Не используйте прибор или его принадлежности при наличии видимых повреждений.



## Ремонт прибора

### ПРЕДОСТЕРЕЖЕНИЕ

- Ремонт электрических приборов должен производиться только специалистами. Неквалифицированное выполнение ремонта влечет за собой значительную опасность для пользователя. Если прибор нуждается в ремонте, обратитесь в сервисную службу или к авторизованному торговому представителю.
- Запрещено открывать вентиляторный блок.

## Опасность пожара

### ПРЕДОСТЕРЕЖЕНИЕ

Использование прибора не по назначению или несоблюдение правил, указанных в данном руководстве, при определенных обстоятельствах может привести к пожару!

Поэтому никогда:

- не накрывайте работающий прибор, например, одеялом, подушкой и т. п.;
- не ставьте его вблизи от емкостей с бензином или другими легковоспламеняющимися веществами.

## Применение прибора

### ВНИМАНИЕ

После каждого применения и перед очисткой прибор необходимо отключать и отсоединять от сети.

- Не втыкайте никакие предметы в отверстия на приборе и не вставляйте ничего между его вращающимися частями. Следите за тем, чтобы подвижные части не были зажаты.
- Не ставьте никакие предметы на прибор.
- Берегите прибор от высоких температур.
- Берегите прибор от солнечных лучей, ударов и падений.
- Не встряхивайте прибор.
- Установите прибор на устойчивую горизонтальную водостойкую поверхность.



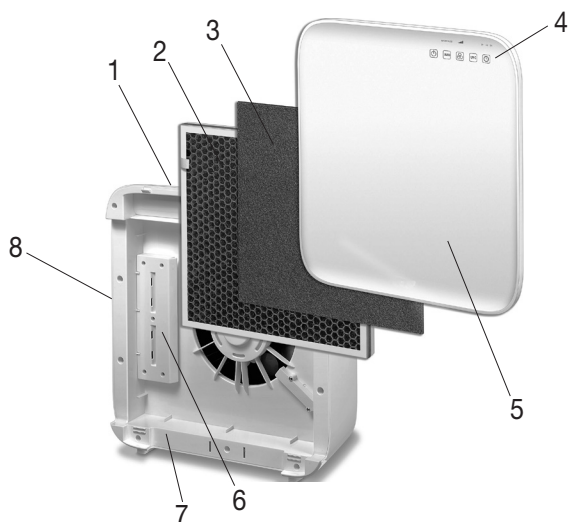



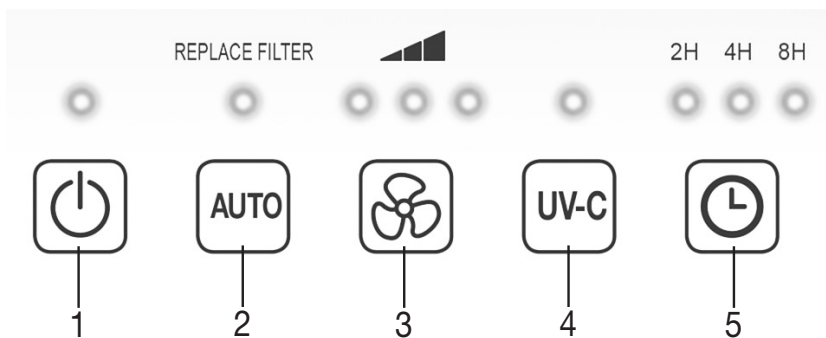

## 4. Описание прибора



<b>1. Отверстие для выпуска воздуха</b>	<b>5. Крышка корпуса</b>
<b>2. Комбинированный фильтр (фильтр с активированным углем/ЕРА-фильтр Е 12)</b> Фильтр с активированным углем: защищает от вредоносных газов и неприятных запахов ЕРА-фильтр Е 12: отфильтровывает частицы, среди которых бактерии, вирусы, клещи и цветочная пыльца	<b>6. Ультрафиолетовый свет</b> Уничтожает во внутренней части корпуса микробы и запахи (исходящие от животных, из кухни или от табачного дыма)
<b>3. Фильтр грубой очистки</b> Отфильтровывает крупные частицы пыли и грязи, например волосы	<b>7. Корпус</b>
<b>4. Панель управления</b>	<b>8. Воздухозаборник</b>

## Дисплей и кнопки



<b>1 Кнопка ВКЛ./ВЫКЛ.</b>  Включение/выключение прибора	<b>4 Кнопка управления ультрафиолетовым светом</b>  Включение/выключение ультрафиолетового света
<b>2 Кнопка AUTO</b>  Активирует функцию автоматической работы (скорость вентилятора регулируется автоматически в зависимости от качества воздуха в помещении, светодиод горит постоянно). Если индикатор под надписью «Замените фильтр» мигает, фильтр следует заменить. После замены фильтра следует некоторое время удерживать кнопку AUTO нажатой, чтобы обнулить показания автоматического счетчика выработки фильтра.	<b>5 Кнопка Таймера</b>  В воздухоочистителе предусмотрена функция таймера, с помощью которой можно настроить, через сколько часов воздухоочиститель должен отключиться самостоятельно. Для воздухоочистителя предусмотрено три возможности установки времени таймера: 2Н (два часа), 4Н (четыре часа) и 8Н (восемь часов).
<b>3 Кнопка СКОРОСТЬ ВЕНТИЛЯТОРА</b>  Для воздухоочистителя предусмотрены три скоростных режима вентилятора:  (низкая скорость),  (средняя скорость) и  (высокая скорость).	

## 5. Подготовка к работе

### 5.1 Извлечение воздухоочистителя из упаковки

1. Вскройте картонную упаковку.
2. Не открывая пакет, извлеките прибор.
3. Удалите все пленки. Извлеките комбинированный фильтр из прибора (см. раздел «Замена фильтра») и снимите с него пленку. Затем правильно установите комбинированный фильтр обратно в прибор.
4. Убедитесь в том, что прибор, сетевая вилка и кабель не повреждены.

### 5.2 Установка воздухоочистителя

1. Установите воздухоочиститель на ровную и устойчивую поверхность, чтобы избежать вибраций и шума.



#### ВНИМАНИЕ

При установке воздухоочистителя держите его исключительно за ручку на задней стенке прибора.

2. Установите воздухоочиститель так, чтобы вокруг него оставалось свободное пространство радиусом 30 см.
3. Следите за тем, чтобы воздухозаборник и отверстие для выпуска воздуха никогда не закрывались.

## 6. Эксплуатация

### 6.1 Включение воздухоочистителя



1. Следуйте указаниям из раздела 5, «Ввод в эксплуатацию».
2. Вставьте сетевую вилку в розетку. Положите кабель так, чтобы об него нельзя было споткнуться.
3. Для включения воздухоочистителя нажмите кнопку ВКЛ./ВЫКЛ. .

#### **Указание**

При первом вводе в эксплуатацию воздухоочиститель необходимо установить на средний уровень скорости вентилятора.

### 6.2 Функция автоматической работы



Для воздухоочистителя предусмотрена функция автоматической работы. Если эта функция активирована, то скорость вентилятора автоматически регулируется в зависимости от качества воздуха в помещении. Это означает, что чем ниже качество воздуха в помещении, тем выше автоматически устанавливаемая воздухоочистителем скорость вентилятора.

1. Для активации функции автоматической работы нажмите на включенном воздухоочистителе кнопку AUTO . Как только функция автоматической работы активируется, загорается светоиндикатор над кнопкой AUTO.
2. Чтобы отключить функцию автоматической работы, снова нажмите на кнопку AUTO . Светоиндикатор над кнопкой AUTO погаснет.

#### **Указание**

Если светоиндикатор над кнопкой AUTO мигает, значит, требуется заменить фильтр. Внимательно следуйте указаниям в разделе «Замена фильтра».



### 6.3 Скорость вентилятора

Для воздухоочистителя предусмотрены три скоростных режима вентилятора:  (низкая скорость),  (средняя скорость) и  (высокая скорость).

- Чтобы выбрать одну из скоростей вентилятора, нажмите кнопку скорости вентилятора . Установленная на данный момент скорость вентилятора отображается на панели управления.

### 6.4 Ультрафиолетовый свет

Ультрафиолетовый свет уничтожает находящиеся в воздухе микробы. При этом ультрафиолетовый свет активирует оксид титана, разлагающий молекулы неприятных запахов (табачного дыма, кухни или домашних животных).

1. Для того чтобы включить ультрафиолетовый свет, нажмите при включенном воздухоочистителе кнопку управления ультрафиолетовым светом . Как только функция ультрафиолетового света активируется, загорается светоиндикатор над кнопкой управления ультрафиолетовым светом.
2. Чтобы отключить функцию ультрафиолетового света, снова нажмите на кнопку управления ультрафиолетовым светом . Светоиндикатор над кнопкой управления ультрафиолетовым светом погаснет.

### 6.5 Функция таймера

В воздухоочистителе предусмотрена функция таймера, с помощью которой можно настроить, через сколько часов воздухоочиститель должен отключиться самостоятельно. Для воздухоочистителя предусмотрено три возможности установки времени таймера: 2Н (два часа), 4Н (четыре часа) и 8Н (восемь часов).

- Чтобы выбрать время таймера, нажмите кнопку TIMER (🕒). Установленное на данный момент время таймера отображается на панели управления. Воздухоочиститель отключается автоматически по истечении установленного значения времени.
- Чтобы отключить таймер, несколько раз нажмите кнопку TIMER (🕒), пока над ней не погаснет световой индикатор. После этого воздухоочиститель будет работать непрерывно.

## 6.6 Замена фильтра

Трехслойный фильтр необходимо заменять через каждые 4320 часов работы. Через 4320 часов работы над кнопкой AUTO загорается синяя светодиодная лампа. Для замены фильтра выполните следующие действия.



1. Нажмите на кнопку ВКЛ./ВЫКЛ., чтобы выключить воздухоочиститель, и отсоедините его от сети.



2. Снимите крышку корпуса, открыв замок на магните, как показано на иллюстрации. Чтобы открыть замок на магните, потяните сначала вниз, а затем вверх.

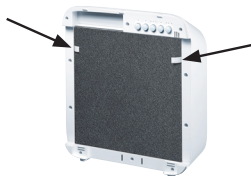

3. Извлеките фильтр грубой очистки. Затем осторожно оттяните боковые защелки, чтобы извлечь комбинированный фильтр.

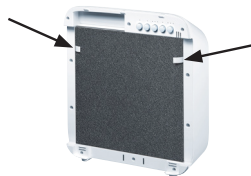

4. Установите новый комбинированный фильтр. Чтобы правильно установить комбинированный фильтр, учитывайте положение относительно боковых защелок, как показано на рисунке. Затем разместите поверх него фильтр грубой очистки.



5. Закройте крышку корпуса до появления ощутимого и слышимого щелчка (замка на магните). Потяните замок на магните сперва вверх, а затем вниз.

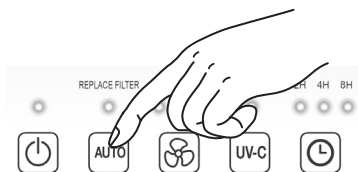

6. Вставьте сетевую вилку в розетку. Положите кабель так, чтобы об него нельзя было споткнуться. Удерживайте кнопку AUTO (AUTO) нажатой в течение пяти секунд. Счетчик часов работы сбросится до 0.

**i** Если Вы хотите устанавливать комбинированный фильтр по собственному расписанию (например, каждые 6 месяцев), используйте размещенную у верхнего края комбинированного фильтра наклейку, чтобы указывать дату замены.

## 7. Уход и хранение

**⚠ ПРЕДОСТЕРЕЖЕНИЕ**  
Перед каждой очисткой необходимо убедиться в том, что сетевой штекер воздухоочистителя извлечен из розетки!

### 7.1 Очистка фильтра

Регулярная очистка фильтра (один раз в месяц) является главным условием его бесперебойной работы и соблюдения гигиены.

- Трехслойный фильтр рекомендуется очищать с помощью насадки-щеткой от пылесоса. Для глубокой очистки снимите фильтр грубой очистки и насадкой-щеткой от пылесоса очистите находящийся за ним фильтр с активированным углем, а также размещенный на задней стороне EPA-фильтр. Затем установите фильтр грубой очистки обратно на EPA-фильтр.

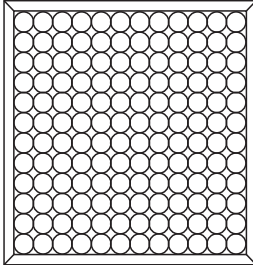
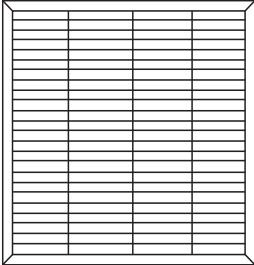
Фильтр с активированным углем	EPA-фильтр E 12
	
<b>Передняя сторона прибора</b>	<b>Обратная сторона</b>

**⚠ ВНИМАНИЕ**  
Трехслойный фильтр следует заменять через каждые 4320 часов работы (см. раздел «Замена фильтра»). Запрещается мыть трехслойный фильтр.

### 7.2 Очистка корпуса

Очищайте корпус воздухоочистителя влажной салфеткой (смоченной водой или слабым раствором для очистки). Не используйте растворители, а также другие агрессивные очистители или абразивные чистящие средства, поскольку они могут повредить поверхность прибора.

### 7.3 Хранение

Если прибор не используется длительное время, мы рекомендуем хранить его в очищенном виде в сухом месте в оригинальной упаковке. При этом не следует класть на прибор какие-либо предметы.

## 8. Что делать при возникновении проблем?

Проблема	Причина	Меры по устранению
Воздухоочиститель не включается	Неправильная установка крышки корпуса.	Убедитесь, что крышка корпуса установлена правильно.
	Трехслойный фильтр установлен неправильно.	Убедитесь, что трехслойный фильтр установлен правильно.
	Сетевой адаптер не подключен к розетке.	Вставьте сетевой адаптер в подходящую розетку.
Недостаточный поток воздуха	Фильтры загрязнены.	Очистите фильтр (см. главу «Ремонт и очистка»).
	Заблокирован воздухозаборник/отверстие для выпуска воздуха.	Убедитесь в том, что воздухозаборник/отверстие для выпуска воздуха не заблокировано.
Воздухоочиститель работает слишком громко	В воздухозаборник/отверстие для выпуска воздуха попало твердое тело.	Извлеките твердое тело из воздухозаборника/отверстия для выпуска воздуха.
	Фильтры засорены.	Очистите фильтр (см. главу «Ремонт и очистка»).
	Неправильная установка фильтров.	Установите фильтры правильно.
	Воздухоочиститель находится на неровной поверхности.	Установите воздухоочиститель на ровную поверхность.

## 9. Утилизация

В интересах охраны окружающей среды категорически запрещается выбрасывать прибор по завершении срока его службы вместе с бытовыми отходами. Утилизация должна производиться через соответствующие пункты сбора в Вашей стране. Прибор следует утилизировать согласно Директиве ЕС по отходам электрического и электронного оборудования – WEEE (Waste Electrical and Electronic Equipment). В случае вопросов обращайтесь в местную коммунальную службу, ответственную за утилизацию отходов.



## 10. Запасные части и детали, подверженные быстрому износу

Запасные детали и детали, подверженные быстрому износу, можно приобрести в соответствующих сервисных центрах (согласно списку сервисных центров). Укажите соответствующий номер для заказа.

Наименование предмета	Артикульный номер или номер заказа
Фильтр грубой очистки, комбинированный фильтр (EPA + активированный уголь)	660.12

## 11. Технические характеристики

Модель	LR 300
Напряжение сети	См. типовую табличку прибора
Мощность	50 Вт
Размеры (Д x Ш x В)	324 x 162 x 409 мм
Масса без воды	4,5 кг
Ультрафиолетовый свет	Длина волн 254 нм; срок службы ок. 20 000 часов
Подходит для помещений площадью	Ок. 35 м <sup>2</sup>
Допустимые условия эксплуатации	От +5 до +40°C, относительная влажность воздуха ≤ 90 % (без образования конденсата)
Класс защиты	Класс защиты II / <input type="checkbox"/>

## 12. Гарантия/сервисное обслуживание

Мы предоставляем гарантию на дефекты материалов и изготовления на срок 24 месяцев со дня продажи через розничную сеть.

Гарантия не распространяется:

- на случаи ущерба, вызванного неправильным использованием
- на быстроизнашивающиеся части и источники света (насадки, электроды, батарейки, а так же лампочки)
- на дефекты, о которых покупатель знал в момент покупки
- на случаи собственной вины покупателя

Товар сертифицирован



Срок эксплуатации изделия: мин. 5 год/года/лет

Фирма-изготовитель:

Бойрер Гмбх, Софлингер штрассе 218, 89077-УЛМ, Германия

Фирма-импортер:

В Российскую Федерацию: ООО «Хаскел», 119192, г. Москва, Мичуринский проспект, д. 11, корп. 4, пом. III, ком. 4

В Республику Беларусь: ЗАО «Территория Эдельвейс» [www.beurer-belarus.by](http://www.beurer-belarus.by)

Тел. +375 (29) 333-89-39

Организации, принимающие претензии:

Для Российской Федерации : ООО «Сеть компьютерных клиник»

109202, город Москва, улица 1-я Фрезерная, дом 2/1, корпус 2, ; Тел. +7 800 302 03 94;

[www.itclinic.ru/service/](http://www.itclinic.ru/service/)

Для Республики Беларусь: ЗАО «Территория Эдельвейс»

Тел. +375-17-299-09-11, [service@beurerbelarus.by](mailto:service@beurerbelarus.by)



# beurer

## Гарантийный талон

Наименование \_\_\_\_\_

Модель \_\_\_\_\_

Серийный номер \_\_\_\_\_

Дата продажи \_\_\_\_\_

Наименование, адрес и телефон  
торгующей организации \_\_\_\_\_

\_\_\_\_\_

Подпись продавца

Штамп магазина

### ВНИМАНИЕ!

Гарантийный талон действителен при наличии печати продавца  
либо при предоставлении чека, полученного при совершении  
покупки.

### Уважаемый Покупатель!

Мы выражаем благодарность за Ваш выбор продукции Beurer и гарантируем высокое качество и безупречное функционирование приобретенного Вами изделия при соблюдении правил его эксплуатации.

Данным гарантийным талоном Производитель подтверждает исправность изделия и берет на себя обязательство по бесплатному устранению всех неисправностей, возникших по вине производителя.

С условиями согласен, претензий к внешнему виду и комплектации не имею

\_\_\_\_\_  
(Подпись покупателя)

Дата приема в АСЦ		
Выполненные работы		
Дата выдачи из АСЦ		
Подпись сотрудника АСЦ		
Подпись клиента		



**Należy dokładnie przeczytać i zachować niniejszą instrukcję obsługi, przechowywać ją w miejscu dostępnym dla innych użytkowników i przestrzegać podanych w niej wskazówek.**

## Spis treści

<b>1. Informacje ogólne .....</b>	<b>75</b>	6.6 Wymiana filtra .....	80
<b>2. Użytkowanie zgodne z przeznaczeniem ..</b>	<b>76</b>	<b>7. Czyszczenie i przechowywanie.....</b>	<b>81</b>
<b>3. Wskazówki .....</b>	<b>76</b>	7.1 Czyszczenie filtra.....	81
<b>4. Opis urządzenia .....</b>	<b>77</b>	7.2 Czyszczenie obudowy.....	81
<b>5. Uruchomienie.....</b>	<b>78</b>	7.3 Przechowywanie.....	81
5.1 Wyjmowanie oczyszczacza powietrza ...	78	<b>8. Co należy zrobić w przypadku</b>	<b>82</b>
5.2 Ustawianie oczyszczacza powietrza .....	78	<b>problemów? .....</b>	<b>82</b>
<b>6. Obsługa .....</b>	<b>79</b>	<b>9. Utylizacja.....</b>	<b>82</b>
6.1 Włączanie oczyszczacza powietrza .....	79	<b>10. Części zamienne i części ulegające</b>	<b>82</b>
6.2 Funkcja automatyczna .....	79	<b>zużyciu.....</b>	<b>82</b>
6.3 Prędkość wentylatora .....	79	<b>11. Dane techniczne .....</b>	<b>83</b>
6.4 Światło UV-C .....	79	<b>12. Gwarancja/serwis.....</b>	<b>83</b>
6.5 Funkcja timera .....	79		



## OSTRZEŻENIE

- Dzieci od 8 roku życia oraz osoby z ograniczoną sprawnością fizyczną, ruchową i umysłową lub brakiem doświadczenia i wiedzy mogą obsługiwać urządzenie tylko wtedy, gdy znajdują się pod nadzorem lub zostały im przekazane instrukcje dotyczące bezpiecznego korzystania z urządzenia i są świadome zagrożeń wynikających z jego użytkowania.
- Dzieciom nie wolno bawić się urządzeniem.
- Dzieci nie mogą bez nadzoru czyścić ani konserwować urządzenia.
- Przed czyszczeniem należy odłączyć urządzenie od sieci.
- Urządzenie należy czyścić tylko w podany sposób. W żadnym wypadku do jednostki wentylatora nie powinna dostać się ciecz.
- Nie używać środków czyszczących zawierających rozpuszczalniki.
- Jeśli kabel zasilający urządzenia ulegnie uszkodzeniu, należy go zutylizować. Jeśli nie ma możliwości wyjęcia kabla, należy zutylizować urządzenie.

### Szanowna Klientko, szanowny Kliencie!

Serdecznie dziękujemy za zakup naszego produktu. Nasza marka jest znana z wysokiej jakości produktów poddawanych surowej kontroli, przeznaczonych do ogrzewania, łagodnej terapii, pomiaru ciśnienia i badania krwi, pomiaru ciężaru ciała, masażu, zabiegów upiększających, uzdatniania powietrza oraz ułatwiających opiekę nad dziećmi.





Z poważaniem,  
zespół Beurer

## Zawartość opakowania

- 1 x Oczyszczacz powietrza
- 1 x Filtr kombinowany (węgiel aktywny / klasa EPA E 12)
- 1 x Filtr wstępny
- 1 x Instrukcja obsługi

## Objaśnienie symboli

W instrukcji obsługi zastosowano następujące symbole:

	<b>OSTRZEŻENIE</b> Ostrzeżenie przed niebezpieczeństwem obrażeń ciała lub utraty zdrowia
	<b>UWAGA</b> Ostrzeżenie przed niebezpieczeństwem uszkodzenia urządzenia lub akcesoriów
	<b>Wskazówka</b> Ważne informacje
	Opakowanie zutylizować w sposób przyjazny dla środowiska

## 1. Informacje ogólne

Człowiek spędza większość czasu w zamkniętych pomieszczeniach. Często panujące w nich powietrze jest zanieczyszczone cząstkami kurzu, pyłkami, sierścią zwierząt, zapachami, szkodliwymi gazami oraz różnymi bakteriami i wirusami. Oczyszczacz powietrza LR300 oczyszcza powietrze w pomieszczeniu za pomocą trójwarstwowego systemu filtrów i wbudowanego światła UV-C.

### Oczyszczacz powietrza LR 300

- odfiltruje z powietrza cząstki, takie jak bakterie, wirusy, roztocza i drobne pyłki za pomocą filtra kombinowanego (filtra z węglem aktywnym klasy **EPA E12** przeciwko szkodliwym gazom i nieprzyjemnym zapachom),
- dysponuje wbudowanym światłem UV-C (do niszczenia drobnoustrojów),
- pracuje cicho na trzech stopniach mocy,
- jest wyposażony w funkcję timera (dwie, cztery lub osiem godzin),
- nadaje się do pomieszczeń o maksymalnej powierzchni ok. 35 m<sup>2</sup>,
- jest energooszczędny,
- wyłącza się automatycznie, gdy ściągnana jest pokrywa obudowy.

### Zasada działania

1. Wentylator oczyszczacza powietrza zasysa zabrudzone powietrze.
2. Filtr wstępny oddziela większe cząstki, takie jak kurz, brud i włosy.
3. Następnie filtrowane są przez filtr z węglem aktywnym formaldehydy, benzol i inne trujące gazy i zapachy z powietrza w pomieszczeniu.
4. Na koniec filtr EPA separuje małe cząstki, takie jak pyłki, bakterie lub wirusy.
5. Osobno włączane światło UV-C we wnętrzu obudowy eliminuje drobnoustroje i zapachy (pochodzące od zwierząt, z kuchni czy dymu tytoniowego).
6. Oczyszczone powietrze jest przekazywane przez znajdujący się w górnej części oczyszczacza otwór wylotowy powietrza do pomieszczenia.

 Wydajność filtra EPA E12 wynosi  $\geq 99,5\%$ . Oznacza to, że można odfiltrować 99,5% cząsteczek (np. bakterie, wirusy i drobny pył).

Zanieczyszczone i niefiltrowane powietrze może mieć następujące negatywne skutki:

- rozwój infekcji i chorób dróg oddechowych,
- negatywny wpływ na zdrowie spowodowany działaniem szkodliwych gazów.

## 2. Użytkowanie zgodne z przeznaczeniem

Ten oczyszczacz powietrza jest przeznaczony wyłącznie do oczyszczania powietrza w pomieszczeniach wewnętrznych.

### OSTRZEŻENIE

Osobom, które cierpią na ciężką chorobę dróg oddechowych lub płuc zaleca się skonsultowanie korzystania z urządzenia z lekarzem.

Urządzenie należy stosować tylko w celu, dla którego zostało zaprojektowane i w sposób określony w niniejszej instrukcji obsługi. Każde niewłaściwe użycie może być niebezpieczne. Producent nie ponosi odpowiedzialności za szkody wynikłe z nieprawidłowego lub lekkomyślnego użytkowania.

## 3. Wskazówki

Należy dokładnie przeczytać wskazówki! Nieprzestrzeganie poniższych wskazówek może doprowadzić do obrażeń ciała i szkód materialnych.

### OSTRZEŻENIE

Opakowanie należy przechowywać w miejscu niedostępnym dla dzieci. Istnieje ryzyko uduszenia.

#### **Porażenie prądem elektrycznym**

### OSTRZEŻENIE

Jak z każdego urządzenia elektrycznego z oczyszczacza należy korzystać ostrożnie, aby uniknąć porażenia prądem elektrycznym.

- Dlatego:
  - urządzenie można eksploatować wyłącznie przy napięciu sieciowym o wartości umieszczonej na urządzeniu (tabliczka znamionowa znajduje się na spodzie urządzenia),
  - nie wolno użytkować urządzenia lub akcesoriów, jeśli mają widoczne uszkodzenia,
  - nie wolno korzystać z urządzenia podczas burzy.
- W razie uszkodzeń lub niewłaściwego działania urządzenie należy natychmiast wyłączyć i odłączyć od zasilania. Wyciągając wtyczkę z gniazdka, nie wolno ciągnąć za kabel lub urządzenie. Nie wolno trzymać ani przenosić urządzenia, trzymając je za kabel zasilania. Kable należy ułożyć z dala od gorących powierzchni.
- Przed wyjęciem wtyczki z gniazdka należy zawsze wyłączyć urządzenie.
- Nie należy wyjmować wtyczki mokrymi lub wilgotnymi rękami.
- Urządzenie należy trzymać z dala od źródeł ciepła. Jego obudowa mogłaby się stopić, co stworzyłoby zagrożenie pożarem.
- Należy pamiętać o tym, aby otwory urządzenia i przewód sieciowy nie miały kontaktu z wodą, parą ani innymi cieczami.
- Nie należy korzystać z urządzenia w pobliżu palnych lub wybuchowych mieszanek gazowych.
- Nie wolno w żadnym wypadku sięgać po urządzenie, jeśli wpadło do wody. Należy natychmiast wyjąć wtyczkę z gniazda.
- W przypadku widocznych uszkodzeń nie należy używać urządzenia ani akcesoriów.

#### **Naprawa**

### OSTRZEŻENIE

- Naprawy urządzeń elektrycznych mogą być przeprowadzane wyłącznie przez fachowców. Nieodpowiednio przeprowadzona naprawa może spowodować poważne zagrożenia dla użytkownika. W celu naprawy należy zwrócić się do serwisu lub autoryzowanego dystrybutora.
- Nie wolno otwierać jednostki wentylatora.

#### **Zagrożenie pożarowe**

### OSTRZEŻENIE

W przypadku użycia niezgodnego z przeznaczeniem lub nieprzestrzegania niniejszej instrukcji obsługi może dojść do zagrożenia pożarowego!

Dlatego nie należy eksploatować urządzenia

- pod przykryciem, np. pod kocem, poduszką itp.
- w pobliżu benzyny lub innych materiałów łatwopalnych.

## Obsługa

### UWAGA

Po każdym użyciu i przed każdym czyszczeniem wyłączyć urządzenie i wyciągnąć wtyczkę.

- Nie wkładać żadnych przedmiotów do otworów urządzenia lub pomiędzy obracające się części. Zwrócić uwagę, aby zapewnić dostateczne miejsce umożliwiające swobodny ruch części ruchomych.
- Nie stawiać na urządzeniu żadnych przedmiotów.
- Chronić urządzenie przed wysoką temperaturą.
- Chronić urządzenie przed promieniami słonecznymi, uderzeniem oraz upadkiem.
- Nie potrząsać urządzeniem.
- Ustawić urządzenie na twardym, poziomym i odpornym na działanie wody podłożu.

## 4. Opis urządzenia

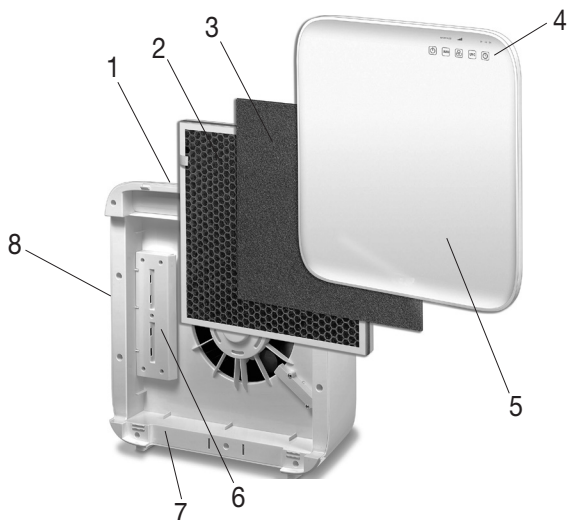

<b>1. Wylot powietrza</b>	<b>5. Pokrywa obudowy</b>
<b>2. Filtr kombinowany (węgiel aktywny / klasa EPA E 12)</b> filtr z węglem aktywnym: Przeciwko szkodliwym gazom i nieprzyjemnym zapachom filtr EPA-E12: Odfiltruje takie cząsteczki jak bakterie, wirusy, roztocza i drobne pyłki	<b>6. Światło UV-C</b> Eliminuje we wnętrzu obudowy drobnoustroje i zapachy (pochodzące od zwierząt, z kuchni czy dymu tytoniowego)
<b>3. Filtr wstępny</b> Odfiltrowuje grubszy kurz i brud, jak np. włosy	<b>7. Obudowa</b>
<b>4. Panel obsługi</b>	<b>8. Wlot powietrza</b>

## Wyświetlacz i przyciski

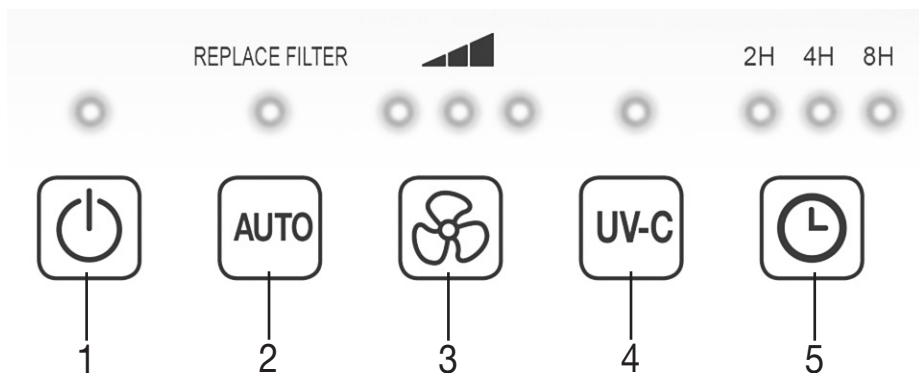

<b>1 Przycisk włączania/wyłączania</b>  Włączanie/wyłączanie urządzenia	<b>4 Przycisk światła UV-C</b>  Włączanie/wyłączanie światła UV-C
<b>2 Przycisk AUTO</b>  Aktywuje funkcję automatyki (prędkość wentylatora dostosowuje się automatycznie do jakości powietrza otoczenia, a lampka LED świeci w sposób ciągły). Jeśli światło pod opcją „Replace Filter” miga, należy wymienić filtr. Po wymianie filtra proszę przytrzymać przycisk AUTO, aby cofnąć automatyczny licznik wymiany filtra.	<b>5 Przycisk TIMER</b>  Oczyszczacz powietrza posiada funkcję timera, dzięki której można ustalić, po ilu godzinach urządzenie powinno się samoczynnie wyłączyć. Oczyszczacz powietrza posiada trzy opcje ustawiania timera: 2H (dwie godziny), 4H (cztery godziny) i 8H (osiem godzin).
<b>3 Przycisk PRĘDKOŚĆ WENTYLATORA</b>  Oczyszczacz powietrza posiada trzy opcje ustawiania prędkości wentylatora:  (mała),  (średnia) i  (duża).	

## 5. Uruchomienie

### 5.1 Wymowanie oczyszczacza powietrza

1. Otworzyć opakowanie z kartonu.
2. Pozostawić woreczek foliowy zamknięty i wyjąć urządzenie do góry.
3. Zdjąć wszystkie folie. Wyciągnąć filtr kombinowany z urządzenia (patrz rozdział „wymiana filtra”) i wyjąć go z folii. Następnie należy umieścić filtr kombinowany w urządzeniu.
4. Sprawdzić, czy urządzenie, wtyczka sieciowa i kabel nie są uszkodzone.

### 5.2 Ustawianie oczyszczacza powietrza

1. Proszę ustawić oczyszczacz powietrza na płaskim i twardym podłożu, aby uniknąć wibracji i hałasu.



#### UWAGA

- Jeśli chcą Państwo umieścić oczyszczacz powietrza w nowej pozycji, proszę go przenosić wyłącznie trzymając za uchwyt znajdujący się na odwrocie urządzenia.
2. Zapewnić wolną przestrzeń wokół urządzenia wynoszącą ok. 30 cm.
  3. Pamiętać o tym, aby otwory wlotowy i wylotowy powietrza nie zostały zakryte.

## 6. Obsługa

### 6.1 Włączanie oczyszczacza powietrza



1. Należy stosować się do wskazówek zawartych w rozdziale 5. „Uruchomienie”.
2. Proszę włożyć wtyczkę do gniazda zasilania. Ułożyć kabel tak, aby nie można było się o niego potknąć.
3. Aby włączyć oczyszczacz powietrza, należy nacisnąć przycisk włączania/wyłączania ().

#### Wskazówka

Przy pierwszym uruchomieniu oczyszczacz powietrza jest ustawiony na średnią prędkość wentylatora

### 6.2 Funkcja automatyczna



Oczyszczacz powietrza posiada funkcję automatyczną. Jeśli funkcja automatyczna jest włączona, prędkość wentylatora dostosowuje się automatycznie do jakości powietrza otoczenia. Oznacza to, że im gorsza jest jakość powietrza otoczenia, tym większą prędkość wentylatora oczyszczacz powietrza ustawia automatycznie.

1. Aby włączyć funkcję automatyki, proszę na włączonym oczyszczaczu powietrza wcisnąć przycisk AUTO (). Kiedy funkcja automatyki jest aktywna, zapala się światło nad przyciskiem AUTO.
2. Aby wyłączyć funkcję automatyki, proszę ponownie nacisnąć przycisk AUTO (). Światło nad przyciskiem AUTO gaśnie.

#### Wskazówka

Jeśli światło nad przyciskiem AUTO miga, trzeba wymienić filtr. Należy przestrzegać wskazówek znajdujących się w rozdziale „Wymiana filtra”.



### 6.3 Prędkość wentylatora

Oczyszczacz powietrza posiada trzy opcje ustawiania prędkości wentylatora:  (mała),  (średnia) i  (duża).

- Aby zmieniać poszczególne prędkości wentylatora, należy nacisnąć przycisk prędkości wentylatora (). Na panelu obsługi zapala się aktualnie ustawiona prędkość wentylatora.



### 6.4 Światło UV-C

Światło UV-C eliminuje zawarte w powietrzu drobnoustroje. Światło UV-C aktywuje przy tym tlenki tytanu, które rozkładają cząstki nieprzyjemnych zapachów (pochodzące od zwierząt, z kuchni czy dymu tytoniowego).

1. Aby włączyć światło UV-C, proszę nacisnąć na włączonym oczyszczaczu powietrza przycisk UV-C (). Kiedy światło UV-C jest aktywne, zapala się światło nad przyciskiem UV-C.
2. Aby wyłączyć światło UV-C, proszę nacisnąć ponownie przycisk UV-C (). Światło nad przyciskiem UV-C gaśnie.

### 6.5 Funkcja timera

Oczyszczacz powietrza posiada funkcję timera, dzięki której można ustalić, po ilu godzinach urządzenie powinno się samoczynnie wyłączyć. Oczyszczacz powietrza posiada trzy opcje ustawiania timera: 2H (dwie godziny), 4H (cztery godziny) i 8H (osiem godzin).

- Aby zmieniać poszczególne ustawienia timera, należy nacisnąć przycisk TIMER (). Na panelu obsługi zapala się aktualnie ustawiony czas timera. Oczyszczacz wyłączy się automatycznie po upływie ustawionego czasu.
- Aby wyłączyć timer, proszę naciskać przycisk TIMER (), dopóki nie zgaśnie światło nad przyciskiem Timer. Oczyszczacz powietrza pracuje teraz stale.

## 6.6 Wymiana filtra

Trójwarstwowy filtr kombinowany należy wymieniać po 4320 godzinach pracy urządzenia na nowy. Po 4320 godzinach pracy urządzenia nad przyciskiem AUTO zacznie migać niebieska dioda LED. Aby wymienić filtr, należy wykonać następujące czynności:

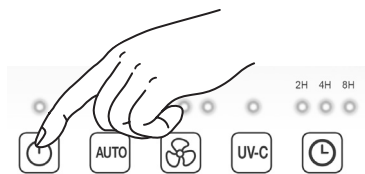

1. Nacisnąć przycisk włączania/wyłączania, aby wymienić oczyszczacz powietrza i odłączyć go od gniazdka.



2. Zdjąć pokrywę obudowy jak przedstawiono na rysunku (zamknięcie magnetyczne). Wyjąć zamknięcie magnetyczne najpierw na dole, a następnie na górze.

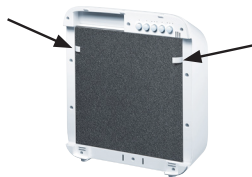

3. Zdjąć filtr wstępny. Aby zdjąć filtr kombinowany, proszę ostrożnie zdjąć boczną klapkę.

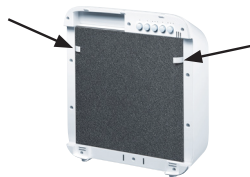

4. Proszę włożyć nowy filtr kombinowany. Aby właściwie włożyć filtr kombinowany, proszę się kierować oznaczeniem bocznych kłapek pokazanych na ilustracji. Proszę umieścić filtr ponad nimi.



5. Proszę ponownie nałożyć pokrywę obudowy, jak przedstawiono na rysunku, aż zablokuje się w sposób słyszalny i widoczny (zamknięcie magnetyczne). Proszę zawiesić zamknięcie magnetyczne najpierw na górze, a następnie na dole.

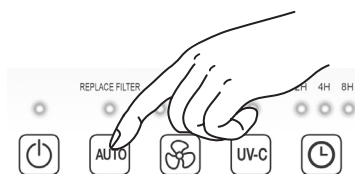

6. Proszę włożyć wtyczkę do gniazdka zasilania. Ułożyć kabel tak, aby nie można było się o niego potknąć. Następnie należy przytrzymać przez 5 sekund wciśnięty przycisk AUTO (AUTO). Licznik godzin pracy jest ponownie wyzerowany.

**i** Jeśli chcieliby Państwo wymieniać filtr kombinowany w ustalonym, spersonalizowanym rytmie czasu (np. co 6 miesięcy), na górnej krawędzi filtra kombinowanego znajduje się naklejka, na której można wpisać datę.



## 7. Czyszczenie i przechowywanie

### **OSTRZEŻENIE**

Przed czyszczeniem należy upewnić się, że wtyczka sieciowa oczyszczacza powietrza jest wyjęta z gniazdka!

### 7.1 Czyszczenie filtra

Regularne czyszczenie filtra (raz w miesiącu) to warunek higienicznej i bezusterkowej pracy urządzenia.

- Proszę oczyścić trójwarstwowy filtr nasadką szczotki odkurzacza. W celu przeprowadzenia gruntownego czyszczenia proszę zdjąć filtr wstępny i również oczyścić nasadką szczotki odkurzacza znajdujący się za nim filtr z węglem aktywnym i znajdujący się na odwrocie filtr EPA. Następnie proszę nałożyć filtr wstępny na filtr EPA.

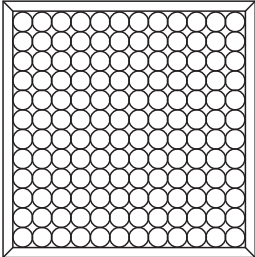
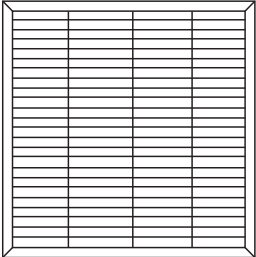
Filtr z węglem aktywnym	Filtr EPA-E12
	
<b>Strona przednia</b>	<b>Spód</b>

### **UWAGA**

Trójwarstwowy filtr powinien być wymieniany po 4320 godzinach pracy (patrz rozdział „Wymiana filtra”). Nie można myć trójwarstwowego filtra.

### 7.2 Czyszczenie obudowy

Obudowę oczyszczacza powietrza należy czyścić ściereczką lekko zwilżoną wodą lub delikatnym roztworem czyszczącym. Nie należy używać w tym celu rozpuszczalników bądź innych agresywnych środków czyszczących lub szorujących.

### 7.3 Przechowywanie

Jeśli urządzenie nie jest używane przez dłuższy czas, należy je przechowywać w oryginalnym opakowaniu w suchym miejscu. Na opakowaniu nie należy kłaść innych przedmiotów.

## 8. Co należy zrobić w przypadku problemów?

Problem	Przyczyna	Rozwiązanie
Nie można włączyć oczyszczacza powietrza.	Pokrywę obudowy założono nieprawidłowo.	Proszę się upewnić, czy pokrywę obudowy założono prawidłowo.
	Trójwarstwowy filtr założono nieprawidłowo.	Proszę się upewnić, czy trójwarstwowy filtr założono prawidłowo.
	Zasilacz wtyczkowy nie jest umieszczony w gniazdku.	Umieścić zasilacz wtykowy w odpowiednim gniazdku.
Niedostateczny przepływ powietrza	Filtry są zabrudzone.	Proszę wyczyścić filtry (patrz rozdział „Czyszczenie i konserwacja”).
	Wlot/wylot powietrza jest zablokowany.	Proszę się upewnić, czy wlot/wylot powietrza nie jest zablokowany.
Oczyszczacz powietrza pracuje bardzo głośno	We wlocie/wylocie powietrza znajduje się ciało obce.	Proszę usunąć ciało obce z wlotu/wylotu powietrza.
	Filtry są zapchane.	Proszę wyczyścić filtry (patrz rozdział „Czyszczenie i konserwacja”).
	Filtry założono nieprawidłowo.	Proszę prawidłowo założyć filtry.
	Oczyszczacz powietrza ustawiono na nierównej powierzchni.	Proszę ustawić oczyszczacz powietrza na równej powierzchni.

## 9. Utylizacja

Ze względu na ochronę środowiska naturalnego po zakończeniu okresu eksploatacji urządzenia nie należy go wyrzucać wraz ze zwykłymi odpadami domowymi. Utylizację należy zlecić w odpowiednim punkcie zbiórki w danym kraju. Urządzenie należy zutylizować zgodnie z dyrektywą o zużytych urządzeniach elektrycznych i elektronicznych – WEEE (Waste Electrical and Electronic Equipment). W razie pytań należy zwrócić się do odpowiedniej instytucji odpowiedzialnej za utylizację.



## 10. Części zamienne i części ulegające zużyciu

Części zamienne i części ulegające zużyciu dostępne są pod wskazanym adresem serwisu (wg listy adresowej serwisów). W zamówieniu należy podać odpowiedni numer katalogowy.

Nazwa	Nr artykułu lub nr katalogowy
Filtr wstępny, filtr kombinowany (EPA + węgiel aktywny)	660.12

## 11. Dane techniczne

Model	LR 300
Napięcie sieciowe	patrz tabliczka znamionowa na urządzeniu
Moc	50 W
Wymiary (dł. x szer. x wys.)	324 x 162 x 409 mm
Masa pustego urządzenia	4,5 kg
Światło UV	Długość fal 254 nm; żywotność ok. 20 000 godzin
Zastosowanie w pomieszczeniach o powierzchni	ok. 35 m <sup>2</sup>
Dop. warunki eksploatacji	Od +5°C do +40°C, ≤90% względnej wilgotności powietrza (bez skraplania)
Klasa bezpieczeństwa	Klasa bezpieczeństwa II / 

## 12. Gwarancja/serwis

W przypadku roszczeń z tytułu gwarancji należy zwrócić się do miejscowego dystrybutora lub partnera (patrz lista „Service international”).

Przy odsyłce urządzenia należy załączyć kopię dowodu zakupu i krótki opis usterki.

Obowiązują następujące warunki gwarancji:

1. Okres gwarancji na produkty firmy BEURER wynosi 3 lata lub, jeśli jest dłuższy, obowiązuje w danym kraju od daty zakupu.  
W przypadku roszczeń z tytułu gwarancji konieczne jest potwierdzenie daty zakupu przez okazanie dowodu zakupu lub faktury.
2. Naprawy (całego urządzenia lub jego części) nie przedłużają okresu gwarancyjnego.
3. Gwarancja nie obowiązuje w przypadku uszkodzeń powstałych w następujących okolicznościach:
  - a. Z powodu niewłaściwego użytkowania, np. nieprzestrzegania instrukcji obsługi.
  - b. W wyniku napraw lub modyfikacji wykonanych przez klienta lub osoby nieupoważnione.
  - c. Podczas transportu od producenta do klienta lub podczas transportu do Servicecenter.
  - d. Ponadto nie obejmuje akcesoriów dostarczonych z urządzeniem, które ulegają regularnemu zużyciu.
4. Odpowiedzialność za szkody bezpośrednie lub pośrednie spowodowane przez urządzenie jest wykluczona także wtedy, gdy w przypadku jego uszkodzenia uznane zostanie roszczenie z tytułu gwarancji.

